

ATLAS CONCORDE
FOOD & WINE
PASSION

TREK



atlas concorde

TREK

NATURAL STRENGTH

The material strength of natural slate is evoked by a ceramic collection with an irregular, sculptured surface, characterised by a rich selection of shades and finishes displaying a pleasant metallised effect. The most advanced Atlas Concorde production technology determines elegant effects of naturalness are achieved, giving life to a living, vibrant material able to create a great visual impact in architectural contexts. While at the same time, the collection ensures excellent performance of technical porcelain stoneware.

La forza materica dell'ardesia naturale è richiamata da una collezione ceramica dalla superficie irregolare a effetto sfaldato, caratterizzata da una ricca varietà cromatica e superficiale e da un piacevole effetto di metallescenza. La tecnologia produttiva più innovativa di Atlas Concorde consente di raggiungere eleganti effetti di naturalezza, dando vita a una materia viva, vibrante, in grado di conferire forza visiva al contesto architettonico, garantendo al contempo l'alto livello prestazionale del gres porcellanato tecnico.

La force de la matière de l'ardoise naturelle est rappelée dans une collection céramique à la surface irrégulière et d'effet exfolié, caractérisée par une riche variété de couleurs et de surfaces et par un agréable effet métallique. La technologie de production la plus innovante d'Atlas Concorde permet d'obtenir d'élégants effets naturels en donnant vie à une matière vive, vibrante, capable d'attribuer une certaine force visuelle au contexte architectural, et en assurant en même temps un haut niveau de prestation du grès cérame technique.

An die materische Kraft der natürlichen Schieferarten erinnert diese Keramikkollektion mit ihrem unregelmäßigen Erscheinungsbild im Spalteffekt, charakterisiert durch eine reiche Vielfalt an Farben und Oberflächen und einem gefälligen Metallic-Effekt. Die innovativste Produktionstechnologie von Atlas Concorde ermöglicht elegante Eindrücke von Natürlichkeit, wodurch ein lebendiges, vibrierendes Material entsteht, das in der Lage ist dem architektonischen Kontext optische Kraft zu verleihen, während gleichzeitig die hohen Leistungen von technischem Feinsteinzeug garantiert werden.

La fuerza material de la pizarra natural es evocada por una colección cerámica con una superficie irregular con aspecto exfoliado, caracterizada por una rica variedad cromática y de superficie y por una agradable efecto de brillo metálico. La tecnología productiva más innovadora de Atlas Concorde permite lograr una elegante naturalidad, dando vida a una materia viva, vibrante, capaz de conferir fuerza visual al contexto arquitectónico, garantizando al mismo tiempo el alto nivel de prestaciones del gres porcelánico técnico.

Красота природного сланца находит выражение в новой коллекции керамических плиток, характеризующихся неровной фактурой, богатым цветовым разнообразием и притягательным эффектом слоистости и металлического блеска. Новые технологии Atlas Concorde позволили добиться предельно натурального вида поверхности, благодаря которому архитектурные контексты обретают эlegantный динамизм, и в то же время обеспечить высокие, характерные для технического керамогранита эксплуатационные качества.



TECHNICAL PORCELAIN STONWARE - GRES PORCELLANATO TECNICO
 GRÈS CÉRAME TECHNIQUE - TECHNISCHES FEINSTEINZEUG
 GRES PORCELÁNICO TÉCNICO - ТЕХНИЧЕСКИЙ КЕРАМИЧЕСКИЙ ГРАНИТ

MADE IN ITALY

Espressione di stile, qualità, etica
 Expression of style, quality, ethics
 Expression de style, qualité, éthique
 Der Ausdruck des Stiles, der Qualität und Ethik
 Expresión de estilo, calidad, ética
 Воплощение стиля, качества, этики





NATURAL INSPIRATION. ISPIRAZIONE NATURALE.

Strength and naturalness from the source of inspiration.
Forza e naturalezza della pietra d'ispirazione.

Three-dimensional micro-structure and realistic colour shading.

Microstruttura tridimensionale e ampia stonalizzazione cromatica.

Trek interprets the strength and naturalness of metallised slate, creating its three-dimensional micro-structure and its characteristic colour shading. The six available colours offer unique, marked graphics; each the result of an expression of the natural stone. Used individually or combined together, these shades create alluring scenarios, delicately modelling spaces and increased creative potential.

Trek interpreta il vigore e la naturalezza dell'ardesia metallizzata, restituendone la microstruttura tridimensionale e l'ampia stonalizzazione cromatica. I sei colori presentano grafiche diverse e fortemente caratterizzate, ognuna risultato di una peculiare espressione della pietra naturale. Utilizzate singolarmente o accostate tra loro, le cromie disegnano scenari di grande potere suggestivo, modulando gli spazi e aumentando le potenzialità compositive.



Trek Forest Brown 45x90 / 22,5x90

INSPIRATION NATURELLE.

Force et naturel de la pierre.

Trek interprète la vigueur et le naturel de l'ardoise métallisée, tout en restituant sa microstructure tridimensionnelle et sa gradation chromatique. Les six teintes présentent des graphismes différents et au caractère prononcé : chacune est le résultat d'une expression particulière de la pierre naturelle. Utilisées individuellement ou combinées entre elles, les tons dessinent des décors très suggestifs, en modulant les espaces et en augmentant les possibilités de composition.

» Microstructure tridimensionnelle et variété chromatique.

NATÜRLICHE INSPIRATION.

Stärke und Natürlichkeit des Steins der Inspiration.

Trek interpretiert die Kraft und die Natürlichkeit von Metallic-Schiefer durch eine dreidimensionale Mikrostruktur und durch verschiedene Farbschattierungen. Die sechs Farben weisen unterschiedliche und markante Grafiken auf, jede einzelne als Ergebnis eines besonderen Ausdrucks von Naturstein. Einzelne oder nebeneinander verwendet entwerfen die Farben Szenen großer suggestiver Macht, modulieren Räume und erhöhen die gestalterischen Möglichkeiten.

» Dreidimensionale Mikrostruktur und zahlreiche Farbschattierungen.

INSPIRACIÓN NATURAL.

Fuerza y naturalidad de la piedra de inspiración.

Trek interpreta el vigor y la naturalidad de la pizarra metalizada, restituyendo su microestructura tridimensional y la amplia variación cromática. Los seis colores presentan aspectos gráficos diferentes y fuertemente caracterizados, cada uno es el resultado de una peculiar manifestación de la piedra natural. Empleadas singularmente o combinadas entre sí, las tonalidades diseñan escenarios de gran poder suggestivo, modulando los espacios y aumentando las potencialidades de composición.

» Microestructura tridimensional y amplia variación cromática.

ПРИРОДНОЕ ВДОХНОВЕНИЕ.

Сила и красота натурального камня.

В коллекции Trek оживает вся сила природного сланца, его блеск, поверхностный микрорельеф, выразительная цветовая неоднородность. Каждый из шести цветов имеет свой рисунок и каждый отражает определенную особенность исходного натурального камня. Огромный композиционный потенциал коллекции позволяет использовать цвета по отдельности или в сочетании между собой для эффектного декорирования пространств.

» Поверхностный микрорельеф и выразительная цветовая неоднородность.

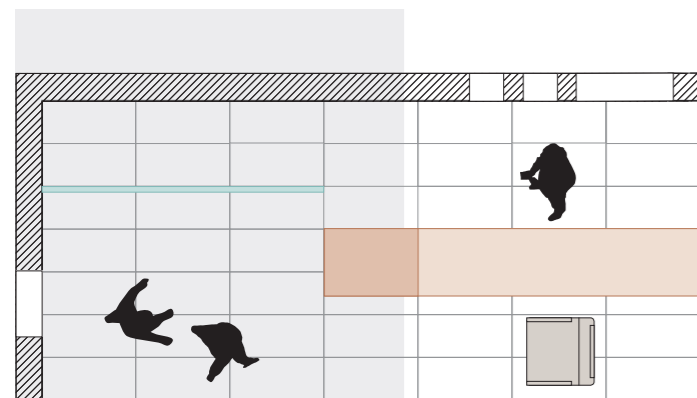

CERAMIC VALUE. VALORE CERAMICO.

The ideal finish for prestigious architecture.
Finitura ideale per architetture di pregio.

Resistance and versatility of porcelain stoneware.

Resistenza e versatilità del gres porcellanato.

The synthesis of technical and aesthetic properties; Trek porcelain stoneware ensures great reliability, safety and easy cleaning for both indoors/outdoors and on horizontal and vertical surfaces. This collection is the perfect finish for prestigious architecture. Resistant to wear and adverse weather conditions, Trek does not change its colour and appearance over time, ensuring a long-lasting appeal.

Sintesi di qualità estetiche e tecniche, il gres porcellanato di Trek conferisce negli spazi interni ed esterni e su superfici orizzontali e verticali valori di affidabilità, sicurezza e facilità di pulizia, ponendosi come finitura ideale per architetture di pregio. Resistente all'usura e agli agenti atmosferici Trek non altera il suo aspetto cromatico, assicurando un'estetica che dura nel tempo.



Trek Ocean Black 60x60 / 40x60 / 30x60 / 20x60

VALEUR CÉRAMIQUE.

Une finition idéale pour des architectures de qualité.

Une synthèse de qualité esthétique et technique : le grès cérame de Trek confère aux espaces intérieurs et extérieurs, de même que sur des surfaces horizontales et verticales, des propriétés de fiabilité, sécurité et facilité d'entretien, en s'imposant comme la finition idéale pour les architectures de qualité. Résistant à l'usure et aux agents atmosphériques, l'aspect chromatique de Trek ne s'altère pas, et assure une esthétique durable dans le temps.

» Resistance et polyvalence du grès cérame.

KERAMISCHER WERT.

Ideales Finish für anspruchsvolle Architektur.

Synthese ästhetischer und technischer Qualitäten, das Feinsteinzeug von Trek sorgt in Innen- und Außenbereichen und auf horizontalen wie vertikalen Oberflächen für Werte wie Zuverlässigkeit, Sicherheit und einfache Reinigung und erweist sich als ideal für anspruchsvolle Architektur. Verschleißfest und witterungsbeständig behält Trek über die Zeit hinweg das farbliche Erscheinungsbild und garantiert dauerhafte Ästhetik.

» Strapazierfähigkeit und Vielseitigkeit von Feinsteinzeug.

VALOR CERÁMICO.

Acabado ideal para arquitecturas de calidad.

Síntesis de calidad estética y técnica, el gres porcelánico de Trek brinda a los espacios interiores y exteriores y a superficies horizontales y verticales valores de fiabilidad, seguridad y facilidad de limpieza, presentándose como el acabado ideal para arquitecturas de calidad. Resistente al desgaste y a los agentes atmosféricos Trek no altera su aspecto cromático, asegurando una estética que dura a lo largo del tiempo.

» Resistencia y versatilidad del gres porcelánico.

ЦЕННОСТЬ КЕРАМИКИ.

Идеальная отделка для элитных архитектурных контекстов.

Синтез эстетических и технических качеств, керамогранит Trek обеспечивает красоту, прочность, безопасность, лёгкую чистку вертикальных и горизонтальных покрытий внутри помещений и на улице, поэтому идеален для оформления элитных архитектурных пространств. Плитки Trek устойчивы к износу и атмосферным воздействиям и даже после долгих лет эксплуатации не меняют цвета и внешнего вида.

» Стойкость и красота керамогранита.



Trek Arctic White Grip 60x60 / 30x60

ESTHÉTIQUE CONTINUE.

Intérieurs et extérieurs dialoguent en parfaite harmonie.

Une surface riche en détails capable de reproduire les irrégularités naturelles de la pierre en donnant vie à une matière significative et d'esthétique agréable. Les deux finitions superficielles Matt et Grip confèrent des prestations techniques différentes, R10 pour les intérieurs, R11 A+B+C pour les extérieurs, tout en gardant un aspect esthétique identique. Cela permet de concevoir des espaces homogènes dans lesquels les environnements intérieurs et extérieurs dialoguent en parfaite harmonie, en créant une impression de continuité raffinée.

» Harmonie et uniformité esthétique entre intérieur et extérieur.

KONTINUIERLICHE ESTEHTIK.

Innen- und Außenbereiche in perfekter Harmonie.

Eine Oberfläche mit vielen Details, die die natürlichen Unebenheiten des Steins reproduziert, führt zu einem ästhetisch ansprechenden und sehr stimmungsvollen Projektmaterial. Die beiden Oberflächen Matt und Grip verfügen zwar über unterschiedliche technische Leistungen, R10 für Innenbereiche, R11 A+B+C für Außenbereiche, halten jedoch ihr identisches Aussehen bei. Dies ermöglicht homogene Räume zu schaffen in denen Innenbereiche und Außenbereiche in perfekter Harmonie stehen und einen raffinierten Eindruck von Kontinuität und Einheit erzeugen.

» Harmonie und ästhetische Gleichmäßigkeit zwischen Innen und Außen.

ESTÉTICA CONTINUA.

Interiores y exteriores que dialogan en perfecta armonía.

Una superficie rica de detalles, capaz de reproducir las naturales irregularidades de la piedra dando vida a un material de diseño estéticamente agradable y altamente evocador. Los dos acabados superficiales Matt y Grip manifiestan prestaciones técnicas diferentes, R10 para interiores, R11 A+B+C para exteriores, manteniendo un idéntico aspecto estético. Esto permite proyectar espacios homogéneos en los que hay un diálogo armónico entre los ambientes interiores y exteriores creando una refinada impresión de continuidad.

» Armonía y uniformidad estética entre interiores y exteriores.

ЭСТЕТИЧЕСКАЯ ЦЕЛЬНОСТЬ.

Гармония внутренних и наружных пространств.

Богатая деталями поверхность Trek с точностью воспроизводит естественную неровность фактуры сланца. Два варианта поверхностной отделки, матовый и противоскользящий, определяют два разных показателя сопротивления скольжению: R10 для интерьеров и R11 A+B+C для наружных контекстов, – но имеют при этом одинаковый внешний вид. Это позволяет цельно и гармонично оформить внутренние и наружные пространства в едином стиле.

» Гармония и эстетическая цельность внутренних и наружных пространств.

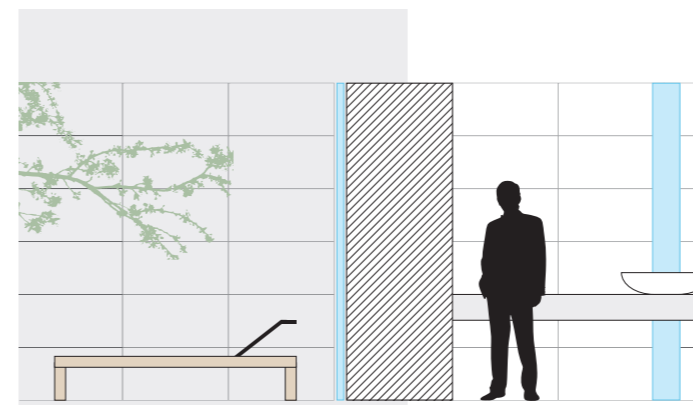
**Harmony and uniformity between indoors and outdoors.**

Armonia e uniformità estetica tra interno ed esterno.

**CONTINUOUS APPEAL.
ESTETICA CONTINUA.**

Indoors and outdoors in perfect harmony.
Interni ed esterni dialogano in perfetta armonia.

Trek offers a surface rich in details, able to reproduce the natural random effect of stone creating a refined and evocative planning material. The two surface finishes, Matt and Grip have different application features: R10 for indoors, R11 A+B+C for outdoor use, yet share the same aesthetic qualities. This allows for homogeneous spaces where indoors and outdoors merge in perfect harmony to create a refined continuous effect.

Una superficie ricca di dettagli, in grado di riprodurre le naturali irregolarità della pietra dando vita a una materia progettuale esteticamente gradevole e altamente evocativa. Le due finiture superficiali Matt e Grip esprimono prestazioni tecniche diverse, R10 per interni, R11 A+B+C per esterni, mantenendo un identico aspetto estetico. Ciò consente di progettare spazi omogenei in cui gli ambienti interni ed esterni dialogano tra loro in perfetta armonia creando una raffinata impressione di continuità.





Trek Silver Grey 45x90 / 22,5x90

MULTIFORMAT CRÉATIF.

Possibilités de composition et impact esthétique.

Trek propose un grand choix de formats rectangulaires typiques de la pierre, de 45x90 cm à 20x60 cm. Une gamme de formats composée de six variétés dimensionnelles conçue pour offrir aux architectes et concepteurs d'intérieur la possibilité de créer des solutions de pose multiformat capables de mettre en valeur le mouvement chromatique et superficiel de chaque élément de céramique, en donnant naissance à des compositions au fort impact esthétique.

» Grand choix de formats typiques de la pierre pour des poses modulables.

KREATIVES MULTIFORMAT.

Gestaltungsmöglichkeiten von großer optischer Wirkung.

Trek hält eine große Auswahl von typischen rechteckigen Steinformaten 45x90 cm bis 20x60 cm bereit. Ein Sortiment das sich aus sechs verschiedenen Formaten zusammensetzt, um Architekten und Planern zahlreiche Verlegungsmöglichkeiten im Multiformat zu bieten, so dass die Bewegung der Farbe und der Oberfläche eines jeden Stücks betont wird und Kompositionen von großer optischer Wirkung entstehen.

» Große Auswahl an typischen Steinformaten für modulare Verlegungen.

MULTIFORMATO CREATIVO.

Posibilidades compositivas de gran impacto estético.

Trek propone una amplia selección de formatos rectangulares típicos de la piedra desde 45x90 cm hasta 20x60 cm. Una gama de formatos compuesta por seis posibilidades de tamaño para ofrecer a arquitectos y diseñadores la posibilidad de crear soluciones de colocación multiformato capaces de resaltar el movimiento cromático y superficial de cada pieza, dando vida a composiciones de gran impacto estético.

» Amplia selección de formatos típicos de la piedra para colocaciones modulares.

КРЕАТИВНЫЕ МУЛЬТИФОРМАТНЫЕ КОМПОЗИЦИИ.

Безграничные композиционные возможности.

Trek предлагает шесть характерных для камня прямоугольных форматов, от 45x90 см до 20x60 см. Архитекторам и дизайнерам остаётся сложить их в нужные композиции, а последних – бесчисленное множество. Мультиформатная укладка эффектно подчёркивает цвет и рисунок каждой отдельной плитки и вместе с тем рождает нарядные, эстетически цельные отделочные покрытия.

» Богатая гамма характерных для камня форматов для мультиформатной укладки.

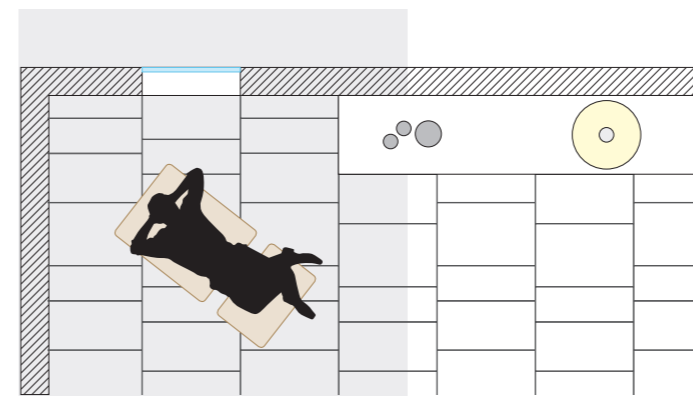

Broad range of sizes typical of natural stones for modular installation patterns.

Ampia scelta di formati tipici della pietra per pose modulari.

CREATIVE MULTI-SIZE. MULTIFORMATO CREATIVO.

Creative opportunities of the utmost appeal.
Possibilità compositive di grande impatto estetico.

Trek offers a broad range of rectangular sizes typical of natural stones, from 45x90 cm to 20x60 cm. A size range includes six dimensions which offer architects and planners the utmost opportunity to create multi-size patterns to exalt the chromatic and surface effects of every single piece.

Trek propone un'ampia scelta di formati rettangolari tipici della pietra dal 45x90 cm al 20x60 cm. Una gamma formati composta da sei varietà dimensionali per offrire ad architetti e progettisti la possibilità di creare soluzioni di posa multiformato in grado di esaltare il movimento cromatico e superficiale di ogni pezzo, dando vita a composizioni di grande impatto estetico.



Trek Jungle Green 60x60 / 40x60 / 30x60

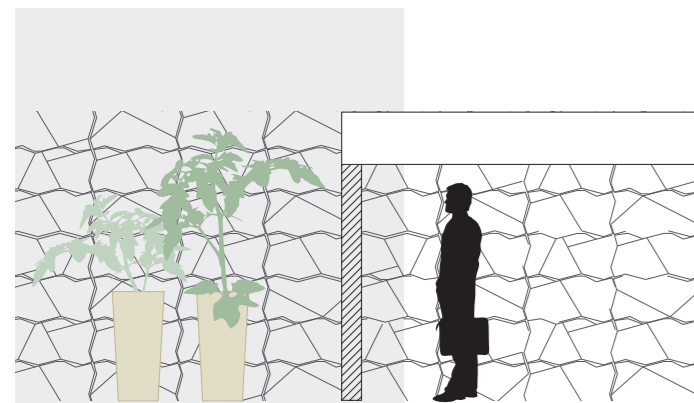

ALL-ROUND FINISH. FINITURA ECLETTICA.

Planning potential of the decor set.
Potenzialità progettuali della gamma decorativa.

The quarry cut decors enhance the strength of the surface.

I decori da taglio valorizzano la potenza della superficie.

The Trek project becomes complete with a sought-after decor set, designed to enhance the chromatic versatility of the collection by reproducing the typical effects of natural slate. The three-dimensional effect of the Brick 3D decor gives walls an unexpected sense of motion in residential and commercial venues. The Palladiana decor, suitable and safe on outdoor floors thanks to the Grip finish, additionally allows for sought-after use on walls with great visual impact. Functional and versatile, Mosaico and Brick can be used on partition walls for pleasant geometries in the space with original sense of motion on the walls.

Il progetto Trek si completa con una ricercata selezione decorativa studiata per valorizzare la varietà cromatica della superficie riproducendo i tagli tipici dell'ardesia naturale. L'effetto tridimensionale del decoro Brick 3D dona alle pareti un sorprendente senso di movimento in ambienti residenziali e commerciali. La Palladiana, ideale e sicura a pavimento in esterno grazie alla finitura Grip, consente un utilizzo inedito a rivestimento per realizzare pareti di grande forza visiva. Funzionali e versatili, i tagli di Mosaico e Brick possono essere applicati a quinte e volumi architettonici, per creare geometrie negli spazi e dare movimento alle pareti.



Trek Forest Brown Palladiana Mix 3 Grip 30x60



Trek Ocean Black Brick 3D 30x60

FINITION ECLÉTIQUE.

Un gamme décorative au fort potentiel.

Le projet Trek se complète d'une sélection d'éléments décoratifs recherchée et étudiée pour mettre en valeur la variété chromatique de la surface en reproduisant les motifs effrités typiques de l'ardoise naturelle. L'effet tridimensionnel de la pièce Brick 3D donne aux murs un effet de mouvement surprenant dans les espaces résidentiels et commerciaux. La version décorative Palladiana, idéale et fiable sur les sols extérieurs, grâce notamment à sa finition Grip, permet d'utiliser ce modèle sous une forme inédite, en tant que revêtement pour réaliser des murs et parois de grande force visuelle. Fonctionnelles et polyvalentes, les découpes de Mosaico et Brick peuvent être appliquées à des parois et volumes architecturaux pour créer des géométries dans les espaces et donner du mouvement aux parois.

» Les motifs en forme de découpe valorisent la puissance de la surface.

EKLEKTISCHES FINISH.

Projektpotentialität des Dekorsortiments.

Das Projekt Trek wird durch eine feine Auswahl an Dekoren ergänzt, die entwickelt wurde um den farblichen Abwechslungsreichtum der Oberfläche hervorzuheben, indem die typischen Zuschnitte von Naturschiefer nachgeahmt werden. Der Effekt des dreidimensionalen Dekors Brick 3D verleiht den Wänden in Wohn- und Gewerbebereichen in überraschenden Weise ein Art Bewegung. Palladiana, dank der Oberfläche Grip ideal und sicher als Fußboden in Außenbereichen, ermöglicht eine neue Verwendung als Wandbelag und gestaltet Wände von großer optischer Kraft. Funktional und vielseitig, Mosaico und Brick können für "Kulissen" und Großraumarchitektur verwendet werden, um in den Räumen Geometrien zu schaffen und auf die Wände Bewegung zu zaubern.

» Die Zuschnittdekore unterstreichen die Leistung der Oberfläche.

ACABADO ECLÉCTICO.

Potencialidades de diseño de la gama decorativa.

El proyecto Trek se completa con una sofisticada selección decorativa estudiada para valorizar la variedad cromática de la superficie reproduciendo los cortes típicos de la pizarra natural. El efecto tridimensional de la decoración Brick 3D da a las paredes un sorprendente sentido de movimiento en ambientes residenciales y comerciales. La Palladiana, ideal y segura en pavimentos exteriores gracias al acabado Grip, permite un uso inédito en revestimiento para realizar paredes de gran fuerza visual. Funcionales y versátiles, los cortes de Mosaico y Brick pueden ser aplicados a mamparas y a volúmenes arquitectónicos, para crear geometrías en los espacios y dar movimiento a las paredes.

» Las decoraciones de corte valorizan la potencia de la superficie.

ЭКЛЕКТИЧНАЯ ОТДЕЛКА.

Формительский потенциал декоративных элементов.

Проект Trek дополняется богатым набором декоративных элементов, стильно подчёркивающих цветовые характеристики плиток. Трёхмерный эффект декора Brick 3D придаёт стенам жилых и коммерческих интерьеров изумительный динамизм. Palladiana, благодаря поверхностной отделке Grip, обеспечивает безопасную эксплуатацию наружных напольных покрытий и в то же время стильно наряжает стены. Функциональные Mosaico и Brick служат превосходным украшением перегородок или выступающих архитектурных элементов, позволяя создавать в пространствах изысканные геометрические декоры.

» Разрезные декоры подчёркивают красоту облицованных поверхностей.

FOOD & WINE PASSION

STRONG CHARACTER. CARATTERE FORTE.

The protagonist of contemporary design.
Protagonista del progettare contemporaneo.

In commercial venues where design and functionality are a must, the natural vigour of the Forest Brown and the strength of the micro-structure, soft to the touch, allow for the utmost application versatility and easy maintenance. The faithful reproduction of natural slate makes Trek the perfect finish for contemporary spaces in combination with other planning materials such as wood, steel and glass. The application of the Palladiana decor installed on walls exalts its spectacular potential making the entire project unique.

Negli spazi commerciali in cui design deciso e funzionalità sono essenziali, il vigore naturale del Forest Brown e la forza della micro-strutturata, morbida al tatto, consentono versatilità di applicazione e facilità di manutenzione. La fedele riproduzione della superficie dell'ardesia rende Trek la finitura ideale per gli spazi contemporanei in abbinamento agli altri elementi progettuali come legno, acciaio e vetro. L'intuizione applicativa del decoro Palladiana posato a parete esalta la potenza scenografica della quinta, rendendo suggestiva l'intera realizzazione.

Trek Forest Brown 45x90 / 22,5x90
Trek Forest Brown 30x60
Trek Forest Brown Palladiana Mix 3 Grip 30x60
Trek Dune Beige 30x60





Trek Forest Brown 45x90 / 22,5x90

The strength of the textured surface.

La forza della superficie strutturata.

Trek Dune Beige 30x60
Trek Forest Brown Palladiana Mix 3 Grip 30x60





The applicative intuition of the Palladiana decor.

L'intuizione applicativa del decoro Palladiana.

Trek Forest Brown 30x60
Trek Forest Brown Palladiana Mix 3 Grip 30x60



Trek Forest Brown Palladiana Mix 3 Grip 30x60

FORT CARACTÈRE.

Acteur des espaces contemporains.

Dans les espaces commerciaux où le design décisif et l'aspect fonctionnel sont des qualités essentielles, la vigueur naturelle de Forest Brown et la force de la microstructure, douce au toucher, permettent de l'appliquer dans tous les environnements et de l'entretenir très facilement. La reproduction fidèle de la surface de l'ardoise fait de Trek la finition idéale pour les espaces contemporains en combinaison avec d'autres éléments et matériaux de décoration tels que le bois, l'acier et le verre. L'application intuitive du motif décoratif Palladiana posé sur les parois en exalte toute la puissance scénographique, en rendant le l'ensemble du projet très suggestif.

» La force de la surface structurée.

» L'application intuitive de l'élément décoratif Palladiana.

STARKER CHARAKTER.

Protagonist zeitgenössischer Gestaltung.

In Gewerbebereichen in denen markantes Design und Funktionalität wesentlich sind sorgen die natürliche Kraft von Forest Brown und die Stärke der Mikrostruktur, weich im Griff, für große Vielseitigkeit in der Anwendung und für Pflegefreundlichkeit. Die naturgetreue Wiedergabe der Schieferoberfläche macht Trek - kombiniert mit anderen Projektmaterialien wie Holz, Stahl und Glas - zur idealen Oberfläche für zeitgenössische Räume. Die intuitive Anwendung des Dekors Palladiana als Wandbelag erhöht die bühnenhafte Kraft der Wand, was das gesamte Projekt raffinierter und verführerischer macht.

» Die Stärke der strukturierten Oberfläche.

» Die intuitive Anwendung des Dekors Palladiana.

CARÁCTER DECIDIDO.

Protagonista del proyectar contemporáneo.

En los espacios comerciales en los que el diseño decidido y la funcionalidad son esenciales, el vigor natural del Forest Brown y la fuerza de la micro-estructurada, suave al tacto, permiten versatilidad de aplicación y un fácil mantenimiento. La fiel reproducción de la superficie de la pizarra convierte a Trek en el acabado ideal para los espacios contemporáneos en combinación con los otros materiales del proyecto como madera, acero y vidrio. La aplicación intuitiva de la decoración Palladiana colocada en pared resalta la potencia escenográfica de la mampara, dando un atractivo evocador al conjunto del proyecto.

» La fuerza de la superficie estructurada.

» La intuición aplicativa de la decoración Palladiana.

ЯРКИЙ ХАРАКТЕР.

Центральный дизайнерский элемент современных проектов.

В современных коммерческих контекстах, где красивый дизайн и функциональность непреложны, природная сила цвета Forest Brown и стойкость мягкой на ощупь микроструктурной поверхности обеспечивают, помимо привлекательности покрытий, легкий уход за ними. Точное воспроизведение фактуры сланца позволяет легко сочетать плитки Trek с другими материалами интерьера, такими как дерево, сталь, стекло. Спонтанная красота уложенного на стену декора Palladiana придаёт роскошную нарядность всему проекту.

» Сила структурной поверхности.

» Спонтанная красота декора Palladiana.

WELLNESS & BEAUTY PASSION

CHROMATIC INTENSITY. INTENSITÀ CROMATICA.

Deep and magnetic colour.
Colore profondo e magnetico.

The strength, resistance and reliability of technical porcelain stoneware combined with the timeless appeal of natural stone, creates commercial venues where technical performance of ceramics go hand in hand with the most cutting edge design. Ceramic material inspired by slate becomes a decorative finish due to the chromatic intensity of Ocean Black and the sophisticated minimalism of Silver Grey. The three-dimensional effect of Brick 3D completes the project and gives dynamism to walls and vertical surfaces.

La forza, la resistenza e l'affidabilità nel tempo del gres porcellanato tecnico, si uniscono all'estetica intramontabile della pietra naturale per la realizzazione di ambienti commerciali in cui le prestazioni tecniche del materiale non possono prescindere da contenuti di design evoluti. La materia ceramica ispirata all'ardesia si dimostra finitura di grande valore decorativo grazie all'intensità cromatica dell'Ocean Black e al rigore sofisticato del Silver Grey. La tridimensionalità del Brick 3D completa la progettazione dello spazio commerciale donando forza e dinamismo alle pareti.

Trek Ocean Black 60x60 / 40x60 / 30x60 / 20x60
Trek Ocean Black Scalino 33x90
Trek Silver Grey 30x60
Trek Artic White 30x60
Trek Ocean Black Brick 3D 30x60





Trek Silver Grey 30x60

The timeless appeal of natural stones.

L'estetica intramontabile della pietra naturale.

Trek Ocean Black 60x60 / 40x60 / 30x60 / 20x60
Trek Ocean Black Scalino 33x90



Trek Ocean Black Brick 3D 30x60
Trek Silver Grey 30x60



Three-dimensional
decors: vitality and
dynamism to walls
and vertical surfaces.

Decorì tridimensionali:
vitalità e dinamismo
alle pareti.



Trek Ocean Black 60x60 / 40x60 / 30x60 / 20x60

INTENSITÉ CHROMATIQUE.

Une couleur profonde et magnétique.

La force, la résistance et la fiabilité du grès cérame technique dans le temps s'unissent à l'esthétique indémodable de la pierre naturelle pour la réalisation d'environnements commerciaux dont les prestations techniques du matériau ne peuvent faire abstraction d'un design évolué. La matière céramique inspirée de l'ardoise se révèle être une finition de grande valeur décorative grâce à l'intensité chromatique de Ocean Black et à la rigueur sophistiquée de Silver Grey. La tridimensionnalité de Brick 3D complète la conception de l'espace commercial en donnant force et dynamisme aux murs.

- » L'esthétique indémodable de la pierre naturelle.
- » Des motifs décoratifs tridimensionnels : vitalité et dynamisme des murs.

FARBINTENSITÄT.

Tiefe und magnetische Farbe.

Die dauerhafte Kraft, die Strapazierfähigkeit und die Zuverlässigkeit des Feinsteinzeugs verbindet sich mit der zeitlosen Ästhetik von Naturstein und schafft Gewerbeumgebungen bei denen die technischen Leistungen des Materials nicht vom weiterentwickelten Design getrennt werden können. Die durch Schiefer inspirierte keramische Materie beweist sich dank der Farbintensität von Ocean Black und der raffinierten Streng von Silver Grey als Oberfläche von großem dekorativen Wert. Die Dreidimensionalität von Brick 3D rundet die Gestaltung von Gewerberäumen ab und sorgt für Kraft und Dynamik an den Wänden.

- » Die zeitlose Schönheit des Natursteins.
- » Dreidimensionale Dekore: Vitalität und Dynamik an den Wänden.

INTENSIDAD CROMÁTICA.

Color profundo y magnético.

La fuerza, la resistencia y la fiabilidad a lo largo del tiempo del gres porcelánico técnico se unen a la estética imperecedera de la piedra natural en la realización de ambientes comerciales, en los que las prestaciones técnicas del material no pueden prescindir de contenidos de diseño evolucionados. El material cerámico inspirado en la pizarra demuestra ser un acabado de gran valor decorativo gracias a la intensidad cromática del Ocean Black y al rigor sofisticado del Silver Grey. La tridimensionalidad del Brick 3D completa el diseño del espacio comercial donando fuerza y dinamismo a las paredes.

- » La estética imperecedera de la piedra natural.
- » Decoraciones tridimensionales: vitalidad y dinamismo a las paredes.

НАСЫЩЕННОСТЬ ЦВЕТА.

Глубокий, притягательный цвет.

Плитки Trek совмещают в себе стойкость технического керамогранита и непреходящую красоту натурального камня, поэтому великолепны для оформления интерьеров, в которых от отделочных материалов, помимо привлекательного дизайна, требуются высокие эксплуатационные показатели. Навеванный натуральным сланцем керамический материал обладает огромным декоративным потенциалом благодаря изумительной насыщенности цвета Ocean Black и изысканной строгости Silver Grey. Рельефность декора Brick 3D дополняет дизайн помещения, придавая стенам роскошный динамизм.

- » Непреходящая красота натурального камня.
- » Рельефные декоры, придающие стенам роскошный динамизм.

SPA & WELLNESS PASSION

EVOCATIVE MATERIAL. MATERIA EVOCATIVA.

Natural sensation of wellbeing.
Naturale sensazione di benessere.

In the spaces dedicated to wellness, Trek meets the necessary requirements of safety in wet areas, hygiene and easy maintenance. The natural touch of the surface is enriched with brilliant details creating a pleasant glittering effect. In fashion with typical quarry cuts of natural slate, Brick and Brick 3D with listels, break down the surface graphics giving elegance and dynamism to walls. This is achieved in a balanced combination of Artic White and Silver Grey.

Nei contesti dedicati alla cura del sé e al benessere personale, Trek risponde a requisiti indispensabili come la sicurezza anche in ambienti umidi, l'igiene e la facilità di manutenzione. La naturalezza della superficie si arricchisce di dettagli luminosi che regalano un piacevole effetto di brillio. Il bilanciato accostamento tra Artic White e Silver Grey è completato dall'uso dei tagli tipici dell'ardesia naturale, come il Brick e il Brick 3D i cui listelli scompongono la grafica di superficie conferendo movimento ed eleganza alle pareti.

Trek Artic White Grip 60x60 / 30x60
Trek Artic White 30x60
Trek Silver Grey 30x60
Trek Artic White Brick 30x60
Trek Silver Grey Brick 3D 30x60



Trek Artic White Grip 60x60 / 30x60

Brilliant shades
enhanced by a
glittering effect.

Tonalità luminose
enfatzate da un
effetto di brllio.



Trek Artic White Grip 60x60 / 30x60
Trek Artic White 30x60
Trek Silver Grey Brick 3D 30x60

The Brick 3D with listels break down the surface graphics.

I listelli del Brick 3D scompongono la grafica di superficie.

Trek Artic White Grip 60x60 / 30x60



Trek Silver Grey Brick 3D 30x60

ÉVOCAION D'UNE MATIÈRE.

Une sensation naturelle de bien-être.

Dans les contextes dédiés au soin du corps et au bien-être, Trek satisfait, même dans les environnements humides, les exigences indispensables de sécurité, d'hygiène et de facilité d'entretien. Le naturel de la surface s'enrichit de motifs lumineux qui régaleront les yeux d'un effet scintillant enchanteur. L'équilibre atteint dans cette alternance entre Artic White et Silver Grey se complète de l'utilisation de découpes typiques de l'ardoise naturelle, telles que Brick et Brick 3D dont les listels décomposent le graphisme de la surface tout en donnant du mouvement et de l'élégance aux parois.

» Tons lumineux mis en valeur par un effet scintillant.

» Les listels Brick 3D décomposent le graphisme de surface.

STIMMUNGSVOLLE MATERIE.

Natürliches Wohlbefinden.

In Kontexten der persönlichen Pflege und Wohlbefindens entspricht Trek den notwendigen Anforderungen an Sicherheit - auch in feuchter Umgebung -, Hygiene und leichte Reinigung. Die Natürlichkeit der Oberfläche bereichert sich durch leuchtende Details, die einen angenehmen Glanzeffekt erzeugen. Die ausgewogene Kombination von Artic White und Silver Grey wird durch den Einsatz von für den Schiefer typischen Schnitten wie Brick und Brick 3D ergänzt, wobei deren Leisten die Grafik der Oberfläche unterbrechen und den Wänden Bewegung und Eleganz verleihen.

» Helle Farben betont durch Glanzeffekte.

» Die Leisten von Brick 3D unterbrechen die Grafik der Oberfläche.

MATERIA EVOCADORA.

Natural sensación de bienestar.

En los contextos dedicados al cuidado y al bienestar personal, Trek cumple requisitos indispensables como brindar seguridad en ambientes húmedos, higiene y facilidad de manutención. La naturaleza de la superficie se enriquece de detalles luminosos que regalan un agradable efecto de brillo. La equilibrada combinación de Artic White y Silver Grey es completada por el empleo de los cortes típicos de la pizarra natural, como el Brick y el Brick 3D cuyos listeles descomponen el aspecto gráfico de superficie dando movimiento y elegancia a las paredes.

» Tonalidades luminosas enfatizadas por un efecto de brillo.

» Los listeles del Brick 3D descomponen el aspecto gráfico de superficie.

ИЗЫСКАННЫЙ МАТЕРИАЛ.

Ощущение хорошего самочувствия.

В СПА-центрах, велнес-пространствах и других местах, где часто присутствует влага, Trek обеспечивает безопасность, лёгкую очищаемость и гигиеничность покрытий. Натуральный вид поверхности обогащается яркими, мягко блестящими деталями. Гармоничное сочетание цветов Artic White и Silver Grey дополняется "сланцевыми" бордюрами Brick и Brick 3D, которые эффектно пересекают поверхность стен, придавая им элегантность и динамизм.

» Яркие тона с эффектом мягкого блеска.

» Бордюры Brick 3D эффектно пересекают поверхность стен.

HOME & COMFORT PASSION

NATURAL VIGOUR. VIGORE NATURALE.

Incredible naturalness, indoors and outdoors.
Profonda naturalità in interno ed esterno.

In prestigious residential venues, extreme care is given to the harmony of spaces and surfaces. In the room of the house facing the garden, the intense naturalness of Jungle Green stretches from indoors to outdoors with unaltered beauty, thanks to the two surface finishes. Both Matt and Grip express special technical values and reduce visual discontinuity to a minimum. Used inside, the nature-inspired, multi-size material creates welcoming rooms in the warm shade of Dune Beige. Used outside, the path covered with Palladiana guides the visitors to a bright facade covered with Artic White.

Negli ambiti residenziali prestigiosi, grande attenzione viene posta all'armonizzazione stilistica di spazi e superfici. Nella stanza della villa che si affaccia sul giardino, la profonda naturalità del Jungle Green si estende tra l'interno e l'esterno con inalterata bellezza, grazie alle due finiture Matt e Grip studiate per esprimere valori tecnici specifici, riducendo al minimo la discontinuità visiva. All'interno, la materia d'ispirazione naturale crea stanze accoglienti grazie alla calda cromia Dune Beige posata in multiformato. In esterno, il percorso in Palladiana accompagna verso la luminosa facciata d'ingresso rivestita di Artic White.

Trek Jungle Green 60x60 / 40x60 / 30x60
Trek Jungle Green Grip 60x60
Trek Jungle Green Scalino 33x60
Trek Jungle Green Elemento L Grip 15x60 H. 4





Trek Jungle Green 60x60 / 40x60 / 30x60

Style harmony of spaces and surfaces.

Armonizzazione stilistica di spazi e superfici.

Trek Jungle Green 60x60 / 40x60 / 30x60



Trek Dune Beige 40x60 / 30x60 / 20x60
Etic Ebano 22,5x90



Warm shades for welcoming rooms.

Cromie calde per stanze accoglienti.



Trek Dune Beige 40x60 / 30x60 / 20x60

VITALITÉ NATURELLE.

Une intense naturalité en intérieur et extérieur.

Dans les environnements résidentiels de prestige, une attention particulière est réservée aux espaces et aux surfaces dont le style doit être harmonieux. Dans la pièce de la villa qui donne directement sur le jardin, l'intense naturalité de Jungle Green prolonge l'intérieur vers l'extérieur avec une beauté inaltérée, grâce aux deux finitions Matt et Grip spécialement étudiées pour exprimer des valeurs techniques particulières, en réduisant au maximum la discontinuité visuelle. A l'intérieur, la matière d'inspiration naturelle crée des environnements accueillants grâce au ton chaud de Dune Beige posé en multiformat. En extérieur, le parcours en Palladiana accompagne la façade d'entrée lumineuse revêtue avec Artic White.

» Harmonisation des styles entre espaces et surfaces.

» Couleurs chaudes pour chambres accueillantes.

» Le décor Palladiana pour créer des parcours à l'extérieur.

NATÜRLICHE KRAFT.

Tiefe Natürlichkeit in Innen- und Außenbereichen.

In hochwertigen Wohnambients kommt der stilistischen Harmonisierung von Räumen und Oberflächen viel Aufmerksamkeit zu. Im Zimmer der Villa, das auf den Garten hinausgeht, erstreckt sich, dank der beiden Finishes Matt und Grip, die entwickelt wurden, um spezifische technische Werte auszudrücken und optische Diskontinuität zu minimieren, mit unveränderter Schönheit die tiefe Natürlichkeit von Jungle Green auf Innen- und Außenbereiche. Im Innern schafft die natürlich inspirierte Materie aufgrund des im Multiformat verlegten warmen Farbtönen Dune Beige behagliche Zimmer. Außen geleitet Palladiana zur hellen in Artic White verkleideten Eingangsfassade.

» Stilistische Harmonisierung von Räumen und Oberflächen.

» Warme Farben für gemütliche Räume.

» Palladiana um in Außenbereichen Wege zu schaffen.

VIGOR NATURAL.

Profunda naturalidad en interiores y exteriores.

En los ámbitos residenciales prestigiosos, una gran atención es puesta en la armonización estilística de espacios y superficies. En la habitación del chalet que da al jardín, la profunda naturalidad del Jungle Green se extiende entre interiores y exteriores con inalterada belleza, gracias a los dos acabados Matt y Grip estudiados para expresar valores técnicos específicos, reduciendo al mínimo la discontinuidad visual. En el interior, la materia de inspiración natural crea cuartos acogedores gracias a la cálida tonalidad Dune Beige colocada en multiformato. En el exterior, el recorrido en Palladiana acompaña hacia la luminosa fachada de entrada revestida con Artic White.

» Armonización estilística de espacios y superficies.

» Tonalidades cálidas para habitaciones acogedoras.

» La palladiana para crear sendas en exteriores.

СИЛА ПРИРОДЫ.

Натуральность внутри и снаружи.

В престижных жилых контекстах стилистическая гармония поверхностей и пространств – обязательный атрибут дизайна. Комната, выходящая в сад, и сам сад могут быть украшены плитками цвета Jungle Green с матовой и противоскользящей фактурами: так, наружное пространство становится гармоничным продолжением внутреннего. В интерьере мультиформатная укладка тёплого оттенка Dune Beige создаёт атмосферу приятного уюта. На улице дорожка Palladiana ведёт к главному фасаду, покрытому цветом Artic White.

» Стилистическая гармония поверхностей и пространств.

» Тёплые цвета для уютных интерьеров.

» Элемент Palladiana для наружных дорожек.

Trek Jungle Green Palladiana Mix 3 Grip 30x60
Trek Jungle Green Elemento L Grip 15x60 H. 4



The Palladiana decor
to create paths in the
outdoors.

La Palladiana per
creare percorsi in
esterno.

Trek Jungle Green Palladiana Mix 3 Grip 30x60
Trek Jungle Green Elemento L Grip 15x60 H. 4
Trek Artic White 30x60



HOSPITALITY & WELCOMING PASSION

APPLICATION VERSATILITY. VERSATILITÀ APPLICATIVA.

An alluring material for the spaces of hospitality.
Materia suggestiva per gli spazi dell'accoglienza.

Thanks to its application versatility, Trek is the perfect material for hospitality venues, ensuring a strong and elegant visual harmony between the indoors and outdoors of the building. As a finish to ventilated facades in the size 45x90, Trek ensures impeccable performance and sought-after aesthetics. In reception areas and halls the chromatic selection of the collection allows for elegant combinations between Silver Grey, bright and modern, and Ocean Black, deep and intense.

Grazie alla sua versatilità applicativa, Trek è la materia ideale per gli spazi adibiti a funzioni di rappresentanza e accoglienza, garantendo una forte ed elegante sintonia visiva tra l'esterno dell'edificio e gli ambienti interni. Come finitura di completamento della facciata ventilata nel formato 45x90, Trek assicura prestazioni impeccabili ed estetica immutabile. Nelle reception e nelle hall di grandi dimensioni la selezione cromatica consente accostamenti della massima eleganza come quello tra Silver Grey, luminoso ed attuale e Ocean Black, profondo e suggestivo.



**Impeccable
performance and
immutable appeal.**

Prestazioni impeccabili
ed estetica immutabile.

Trek Silver Grey 45x90 / 22,5x90



Trek Silver Grey 45x90 / 22,5x90
Etic Palissandro 22,5x90



Chromatic versatility for elegant combinations.

Selezione cromatica per accostamenti di grande eleganza.

Trek Silver Grey 45x90 / 22,5x90
Trek Ocean Black 45x90 / 22,5x90
Etic Palissandro 22,5x90

APPLICATION POLYVALENTE.

Une matière suggestive pour les espaces dédiés à l'accueil.

Grâce à sa grande polyvalence d'application, Trek est la matière idéale pour les espaces ayant une fonction de représentation et d'accueil, en garantissant une harmonie visuelle forte et élégante entre l'extérieur de l'édifice et les espaces intérieurs. Comme finition de façade ventilée au format 45x90, Trek assure des prestations impeccables et une esthétique inaltérable. Dans les réceptions et les halls d'entrée caractérisés par des dimensions imposantes, la sélection chromatique de la gamme permet de faire des combinaisons élégantes telles qu'entre Silver Grey, lumineux et très actuel, et Ocean Black, profond et suggestif.

» Des prestations impeccables et une esthétique immuable.

» Une sélection de couleur pour des combinaisons élégantes.

ANWENDUNGSVIELFALT.

Suggestive Materie für Empfangsräume.

Dank der Vielseitigkeit der Anwendung ist Trek die ideale Materie für Repräsentations- und Empfangsräume, wobei eine große und elegante optische Harmonie zwischen der Außenseite des Gebäudes und den Innenbereichen geschaffen wird. Als ergänzendes Finish der hinterlüfteten Fassade im Format 45x90 garantiert Trek tadellose Leistungen und unveränderliche Ästhetik. Bei Rezeptionen und in den großen Empfangshallen sorgt die Farbauswahl für Kombinationen maximaler Eleganz wie bei Silver Grey, hell und modern, und Ocean Black, tief und intensiv.

» Tadellose Leistungen und unveränderliche Ästhetik.

» Farbauswahl für Kombinationen großer Eleganz.

VERSATILIDAD DE APLICACION.

Materia sugestiva para los espacios de la hospitalidad.

Gracias a su versatilidad de aplicación, Trek es la materia ideal para los espacios destinados a las funciones de representación y hospitalidad, garantizando una decidida y elegante sintonía visual entre el exterior del edificio y los ambientes interiores. Como acabado de la fachada ventilada en el formato 45x90, Trek garantiza prestaciones impecables y una estética inmutable. En las recepciones y en los vestíbulos de grandes dimensiones la selección cromática permite combinaciones de máxima elegancia como el de Silver Grey, luminoso y actual con Ocean Black, profundo y sugestivo.

» Prestaciones impecables y estética inmutable

» Selección cromática para combinaciones de gran elegancia.

ВЫСОКАЯ ФУНКЦИОНАЛЬНОСТЬ.

Роскошный материал для деловых пространств.

Благодаря своей высокой функциональности коллекция Trek идеальна для отделки не только интерьеров, но и экстерьеров бизнес-центров, представительских зданий и т.п. При использовании в качестве наружного покрытия в устройстве вентилируемых фасадов Trek формата 45x90 обеспечивает совмещение превосходной эстетики с высокими эксплуатационными качествами. В больших холлах прекрасно смотрятся различные цветовые сочетания, например, между ярким и современным Silver Grey и глубоким, благородным Ocean Black.

» Безупречные эксплуатационные качества и красивый внешний вид.

» Изысканные цвета для элегантных сочетаний.

TECHNICAL PORCELAIN STONWARE - RECTIFIED MONOCALIBER / GRES PORCELLANATO TECNICO - RETTIFICATO MONOCALIBRO

GRES CÉRAME TECHNIQUE - RECTIFIÉ MONO-CALIBRE / TECHNISCHES FEINSTEINZEUG - GESCHLIFFEN EINKALIBRIG
GRES PORCELÁNICO TÉCNICO - RECTIFICADO MONOCALIBRE / ТЕХНИЧЕСКИЙ КЕРАМИЧЕСКИЙ ГРАНИТ - РЕТИФИЦИРОВАННЫЙ В ОДНОМ КАЛИБРЕ

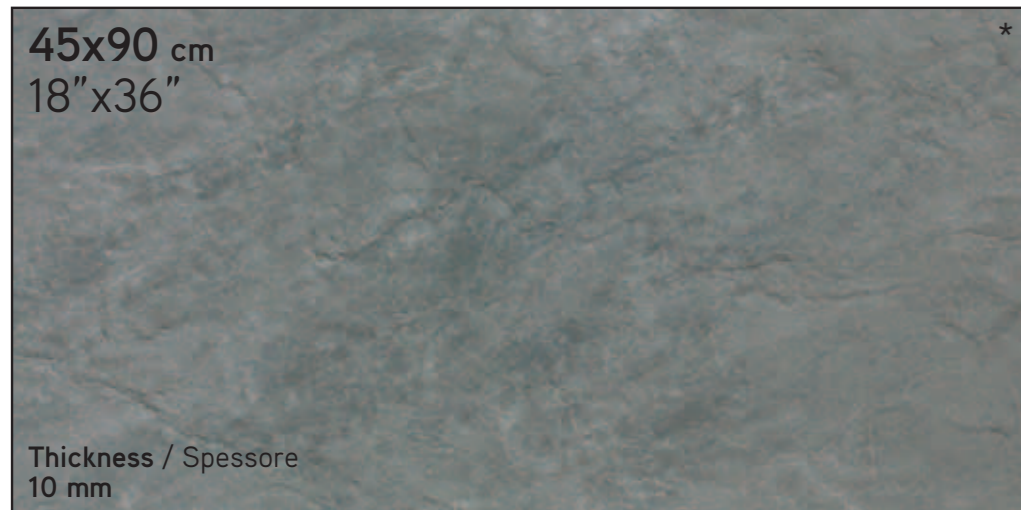

* Available in all colours.
Disponibile in tutti i colori.
Disponible dans toutes les couleurs.
In allen Farben Verfügbar.
Disponibles en todos los colores.
Имеются все цвета.

Also available with Grip finish.
Disponibile anche nelle superficie Grip.
Está también disponible en acabado Grip.
Auch in der Oberfläche Grip erhältlich.
Disponible également dans la finition Grip.
Коллекция доступна также в варианте Grip.

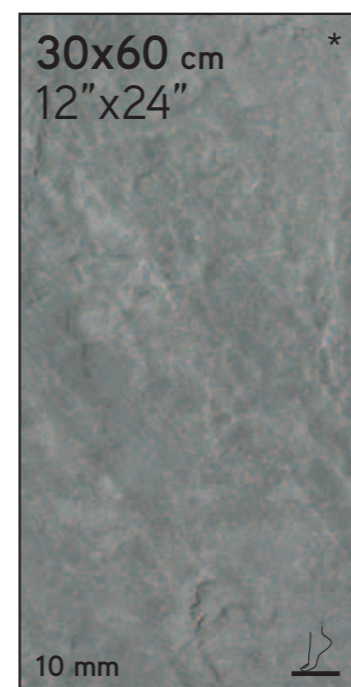
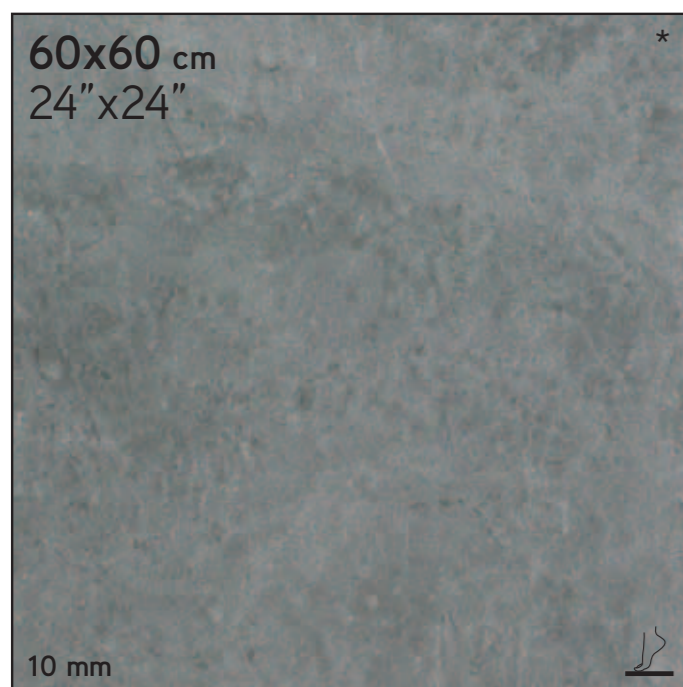

TREK **ARTIC WHITE**

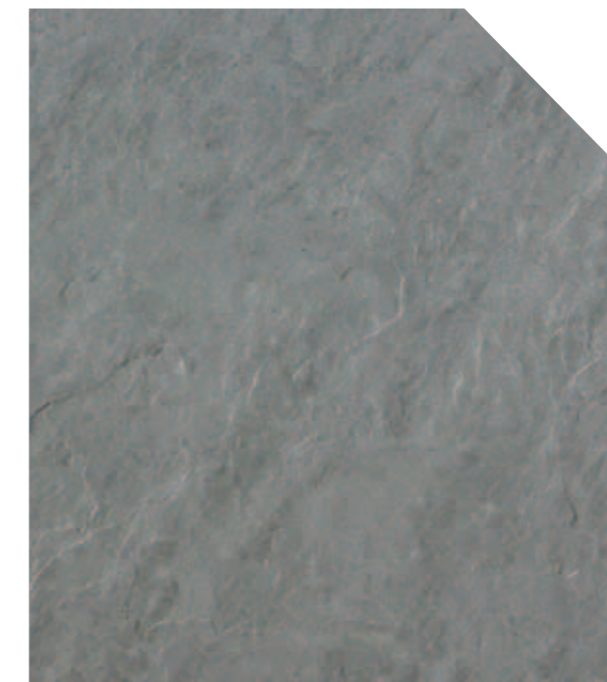

TREK **SILVER GREY**



TREK **OCEAN BLACK**



TREK **DUNE BEIGE**



TREK **FOREST BROWN**



TREK **JUNGLE GREEN**

	 ARTIC WHITE	 SILVER GREY	 OCEAN BLACK	 DUNE BEIGE	 FOREST BROWN	 JUNGLE GREEN
MATT R10 A						
45x90 cm / 18"x36"	●	●	●	●	●	●
22,5x90 cm / 9"x36"	●	●	●	●	●	●
60x60 cm / 24"x24"	●	● 	● 	●	● 	● 
40x60 cm / 16"x24"	●	● 	● 	●	● 	● 
30x60 cm / 12"x24"	●	● 	● 	●	● 	● 
20x60 cm / 8"x24"	●	● 	● 	●	● 	● 
GRIP R11 A+B+C						
60x60 cm / 24"x24"	●	● 	● 	●	● 	● 
30x60 cm / 12"x24"	●	● 	● 	●	● 	● 

V3
The products of the Trek collection are characterized by a high or moderate chromatic and surface variation.
Tutti i prodotti della collezione Trek si caratterizzano per una variazione cromatica e superficiale da moderata ad alta.

Tous les produits de la collection Trek sont caractérisés par des variations de couleur et de surface allant de hautes à modérées. / Alle Produkte der Kollektion Trek zeichnen sich durch eine Veränderung der Farbe und der Oberfläche von kräftig bis mittel aus. / Todos los productos de la colección se caracterizan por una variación cromática y de superficie alta o moderada. / Все изделия коллекции Trek отличаются поверхностной цветовой неоднородностью: от умеренной до высокой.

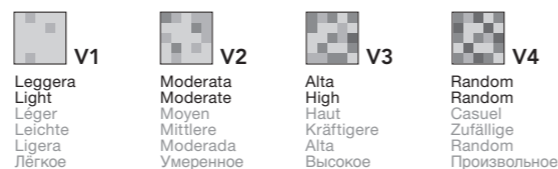

GREEN PROJECT - LEED



Manufactured with minimum 20% of pre-consumer recycled materials, it can contribute to the awarding of 1 LEED credit. / Contiene oltre il 20% di materiale riciclato pre-consumer e può contribuire al raggiungimento di 1 credito LEED. / Contient plus de 20% de matière recyclée pre-consumer et il peut contribuer à obtenir 1 crédit LEED. / Enthält 20% pre-consumer Recyclingmaterial welches zur Erreichung von 1 LEED Punkten beitragen kann. / Contiene más de un 20% de materiales reciclados pre-consumer y puede contribuir al conseguimento de 1 punto LEED. / Содержит не менее 20% рециклированного до потребления материала что может способствовать накоплению 1 балла по стандарту LEED.



Manufactured with minimum 40% of pre-consumer recycled materials, it can contribute to the awarding of 2 LEED credits. / Contiene oltre il 40% di materiale riciclato pre-consumer e può contribuire al raggiungimento di 2 crediti LEED. / Contient plus de 40% de matière recyclée pre-consumer et il peut contribuer à obtenir 2 crédits LEED. / Enthält 40% pre-consumer Recyclingmaterial welches zur Erreichung von 2 LEED Punkten beitragen kann. / Contiene más de un 40% de materiales reciclados pre-consumer y puede contribuir al conseguimento de 2 puntos LEED. / Содержит не менее 40% рециклированного до потребления материала, что может способствовать получению 2 баллов по стандарту LEED.



INDOOR TRIM TILES

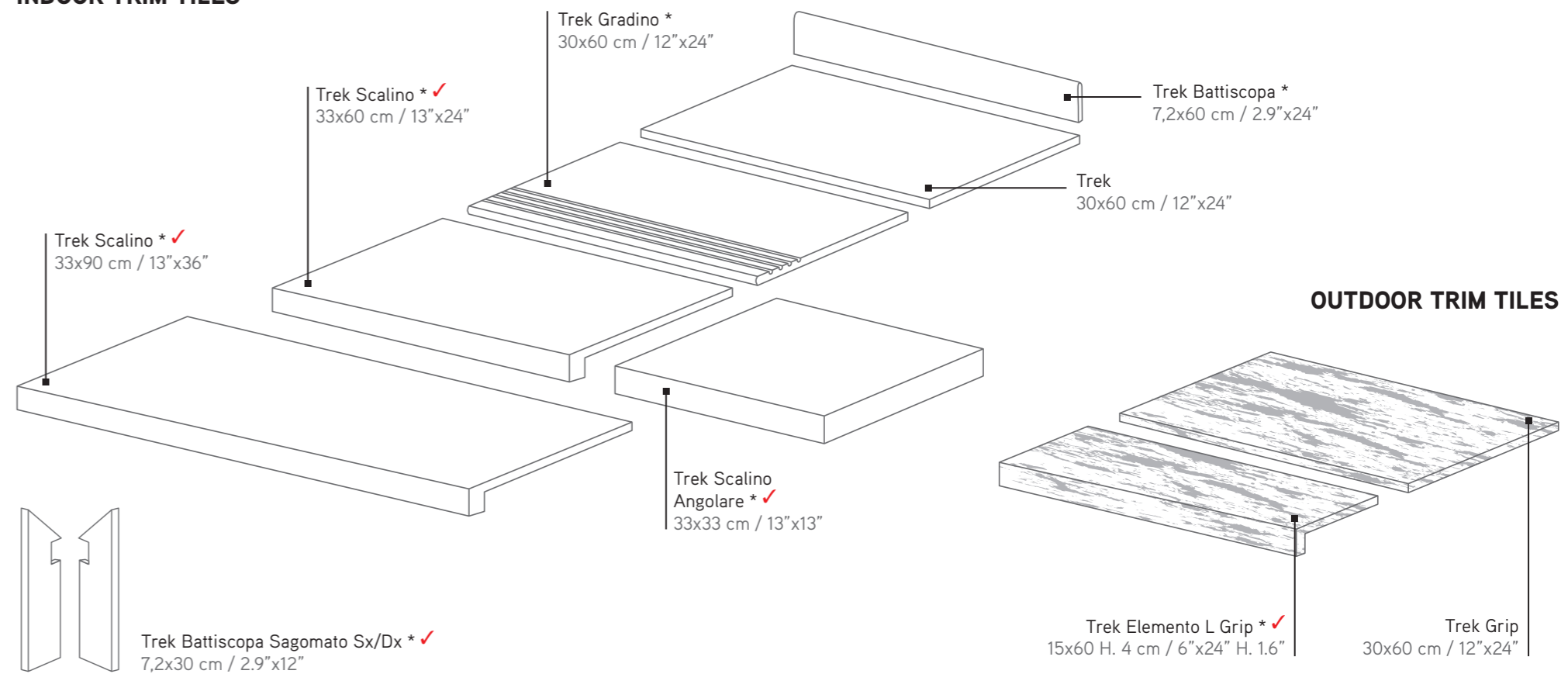

* Available in all colours. Disponibile in tutti i colori. Disponible dans toutes les couleurs. In allen Farben Verfügbar. Disponibles en todos los colores. Имеются все цвета.
 ✓ These parts are supplied to order. I pezzi sono disponibili su ordinazione. Les pièces sont disponibles sur commande. Die Teile sind auf Bestellung lieferbar. Las piezas se hacen por encargo. изготавливаются на заказ.

NOTES. NOTE.

For information and details relating to codes, packaging and weight it is recommended to refer to the latest pricelist / Per le informazioni e i dati relativi a codici, imballaggi e pesi occorre sempre consultare l'ultimo listino aggiornato e in vigore / Pour toutes informations et renseignements concernant les codes, les emballages et les poids, il y a toujours lieu de consulter le dernier tarif en vigueur et mis à jour / Für Informationen und Daten die den Code, die Verpackung und das Gewicht betreffen bitte die aktuellste Preisliste zugrunde legen / Para acceder a la información y a los datos relativos a códigos, embalajes y pesos hay que consultar siempre la última lista de precios actualizada y vigente / Для информации о кодах, упаковках и весе обращайтесь к последнему действующему прайс-листу.

Colours and optical features of the materials illustrated in this catalogue are to be regarded as mere indications / I colori e le caratteristiche estetiche dei materiali illustrati nel presente catalogo sono da ritenersi puramente indicativi / Les coloris et les caractéristiques esthétiques des références illustrées dans le catalogue sont données à titre purement indicatif / Die Farben und die ästhetischen Eigenschaften der in diesem Katalog abgebildeten Produkte sind als reine Richtwerte zu betrachten / Los colores y las características estéticas de los materiales ilustrados en el presente catálogo deben ser considerados como puramente indicativos / Цвета и эстетические характеристики описанных в настоящем каталоге материалов являются только ориентировочными.

Atlas Concorde reserves the right to modify any product without notice and will not be liable for any direct or indirect damage resulting from such modifications / Atlas Concorde si riserva di modificare i prodotti senza preavviso, declinando ogni responsabilità su eventuali danni diretti o indiretti derivanti da eventuali modifiche / Atlas Concorde se réserve le droit de modifier ses produits sans préavis et décline toute responsabilité concernant les éventuels dommages directs ou indirects qui pourraient dériver de ces modifications / Atlas Concorde behält sich das Recht vor jederzeit und ohne vorherige Ankündigung, die Produkte zu verändern, und lehnt jede Haftung bei direkten oder indirekten Schäden ab, die von diesen Veränderungen herrühren / Atlas Concorde se reserva el derecho de modificar los productos sin previo aviso, rechaza cualquier responsabilidad sobre eventuales daños directos o indirectos derivados de eventuales modificaciones / Atlas Concorde оставляет за собой право изменять характеристики изделий без предварительного уведомления, отклоняя при этом любую ответственность за прямые или косвенные убытки, возникшие в результате изменений.



For further information about UPEC classification system: www.atlasconcorde.it/nf-upec.php / Per i dettagli sulla Classificazione UPEC: www.atlasconcorde.it/nf-upec.php / Pour avoir plus de détails sur le classement UPEC consultez: www.atlasconcorde.it/nf-upec.php / Weitere Informationen zur UPEC Klassifizierung finden Sie unter: www.atlasconcorde.it/nf-upec.php / Para los detalles sobre la Clasificación UPEC consultar: www.atlasconcorde.it/nf-upec.php / Подробнее о классификации UPEC: www.atlasconcorde.it/nf-upec.php



Trek Artic White Brick
30x60 cm / 12"x24"



Trek Dune Beige Brick
30x60 cm / 12"x24"



Trek Artic White Brick 3D
30x60 cm / 12"x24"

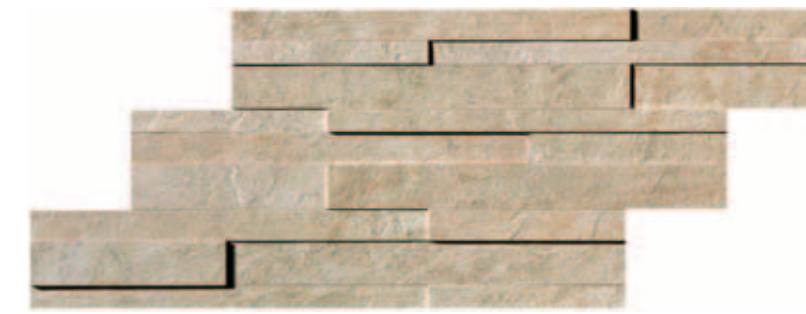

Trek Dune Beige Brick 3D
30x60 cm / 12"x24"



Trek Silver Grey Brick
30x60 cm / 12"x24"



Trek Forest Brown Brick
30x60 cm / 12"x24"



Trek Silver Grey Brick 3D
30x60 cm / 12"x24"



Trek Forest Brown Brick 3D
30x60 cm / 12"x24"

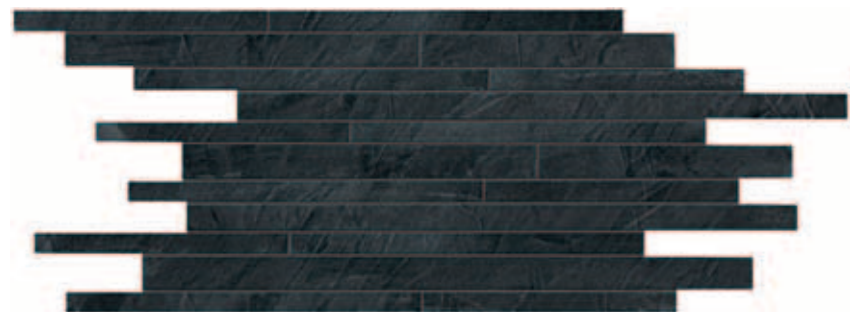

Trek Ocean Black Brick
30x60 cm / 12"x24"



Trek Jungle Green Brick
30x60 cm / 12"x24"



Trek Ocean Black Brick 3D
30x60 cm / 12"x24"



Trek Jungle Green Brick 3D
30x60 cm / 12"x24"



Trek Artic White Mosaico
30x30 cm / 12"x12"



Trek Silver Grey Mosaico
30x30 cm / 12"x12"

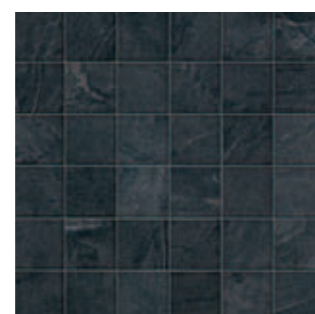

Trek Ocean Black Mosaico
30x30 cm / 12"x12"



Trek Dune Beige Mosaico
30x30 cm / 12"x12"



Trek Forest Brown Mosaico
30x30 cm / 12"x12"

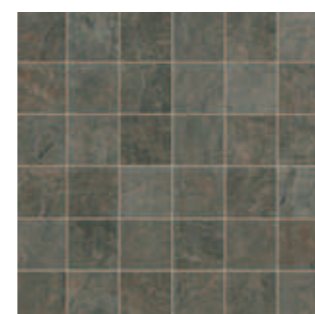

Trek Jungle Green Mosaico
30x30 cm / 12"x12"

Metal Satin Listello 90 ♦
1x90 cm / 0.4"x36"

Metal Satin Angolo 1 ♦
1x1 cm / 0.4"x0.4"

Metal Satin Listello 60 ♦
1,5x60 cm / 0.6"x24"

Metal Satin Angolo 1,5 ♦
1,5x1,5 cm / 0.6"x0.6"

Metal Lev. Listello 60 ♦
0,6x60 cm / 0.2"x24"

Metal Glossy Listello 60 ♦
0,3x60 cm / 0.1"x24"

Metal Lev. Angolo 0,6 ♦
0,6x0,6 cm / 0.2"x0.2"

♦ Metal insert / Inserto in metallo
Pièce spéciale en métal / Metall-Einleger
Aplicación en metal / Вставка из металла



A



B



C

Trek Arctic White Palladiana Mix 3 - Grip
30x60 cm / 12"x24"



A



B

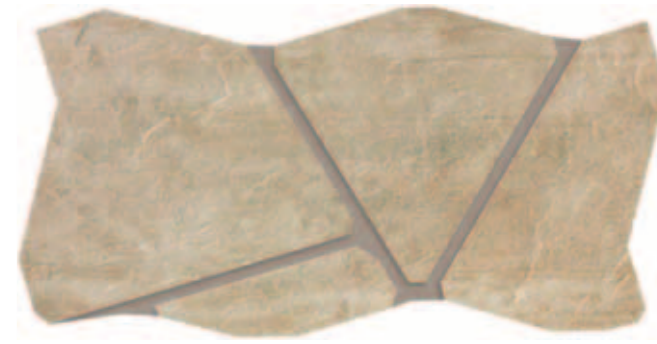

C

Trek Dune Beige Palladiana Mix 3 - Grip
30x60 cm / 12"x24"



A



B



C

Trek Silver Grey Palladiana Mix 3 - Grip
30x60 cm / 12"x24"



A



B



C

Trek Forest Brown Palladiana Mix 3 - Grip
30x60 cm / 12"x24"



A



B



C

Trek Ocean Black Palladiana Mix 3 - Grip
30x60 cm / 12"x24"



A



B

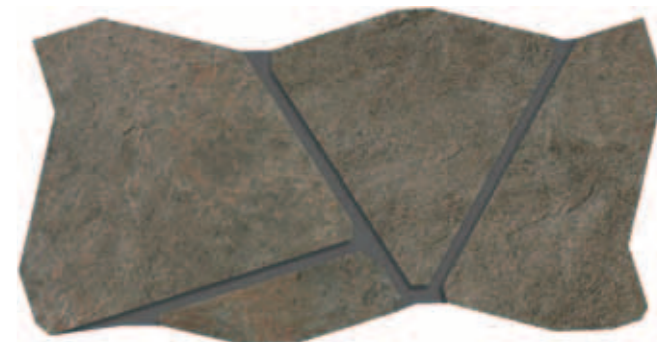

C

Trek Jungle Green Palladiana Mix 3 - Grip
30x60 cm / 12"x24"

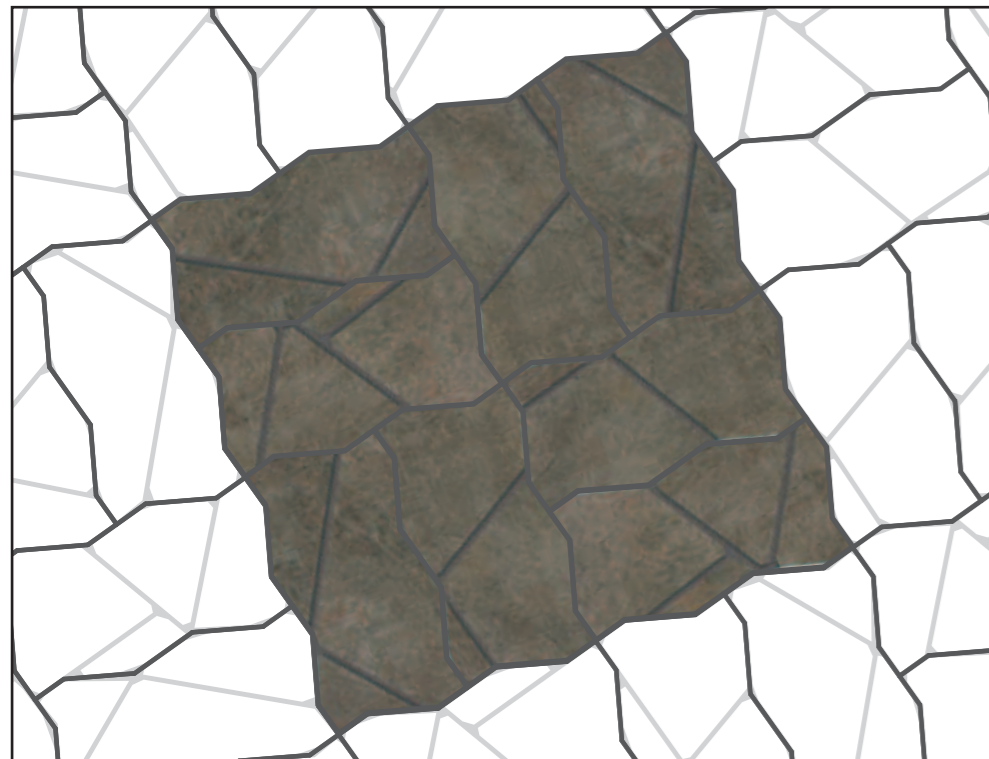

◀ 01

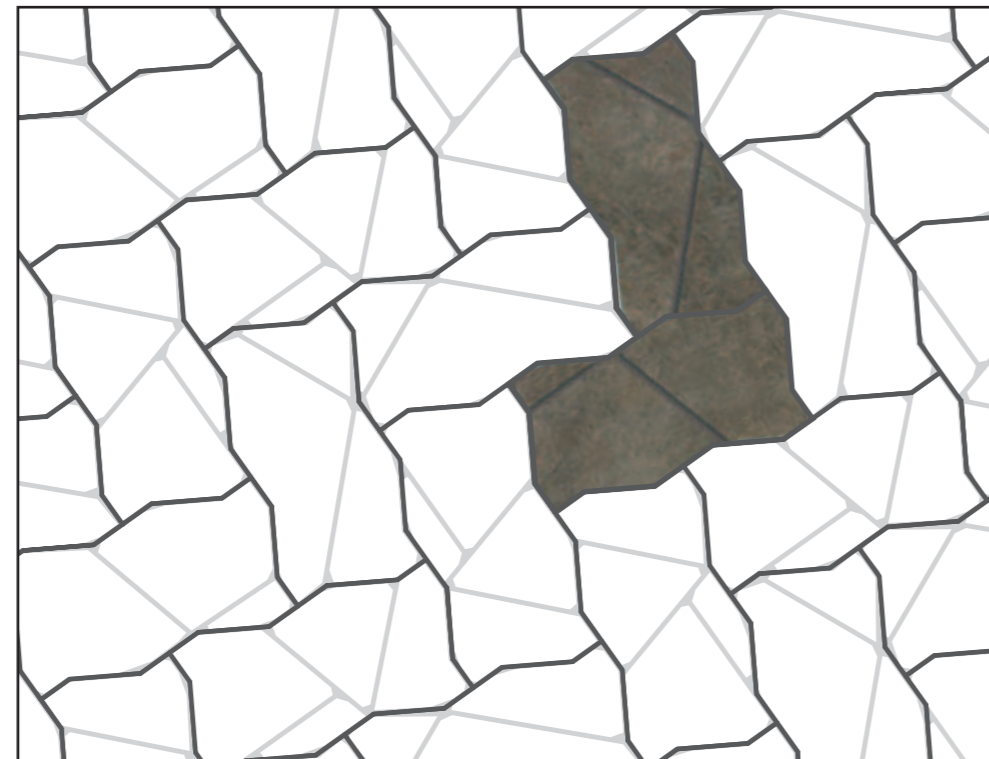

◀ 02

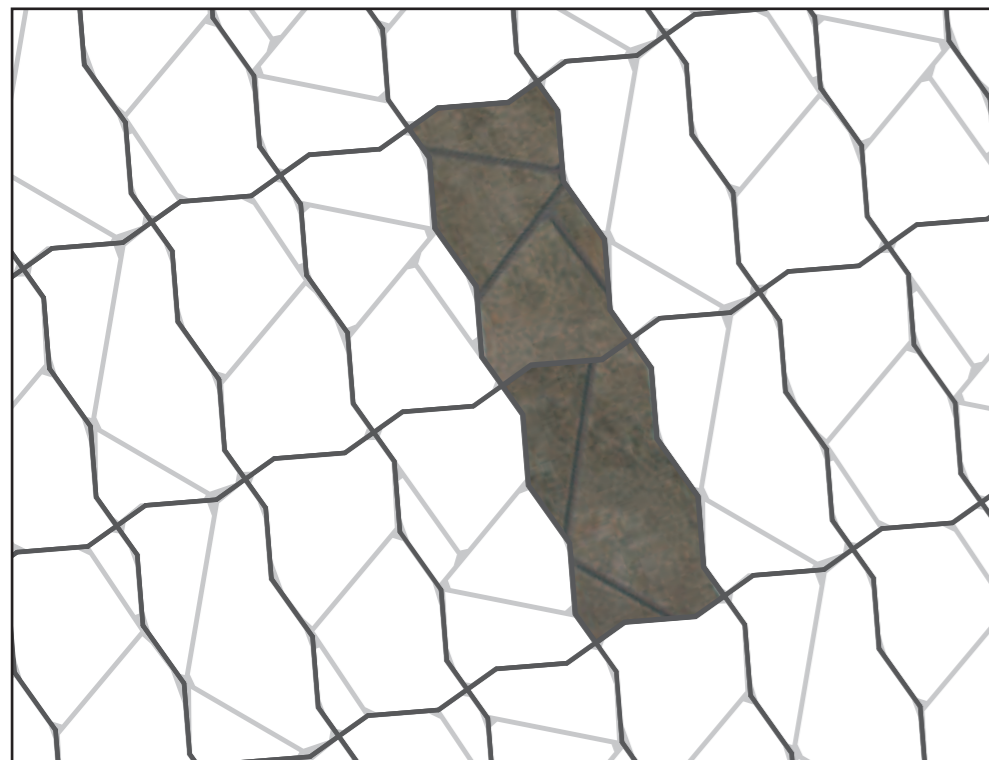

◀ 03

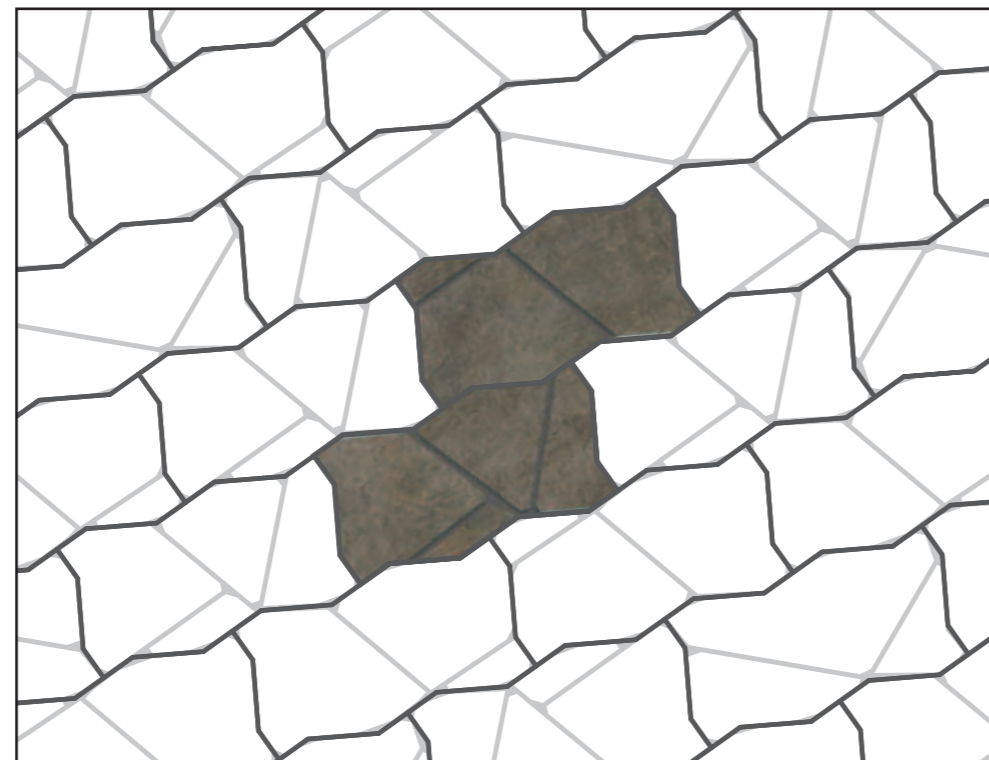

◀ 04

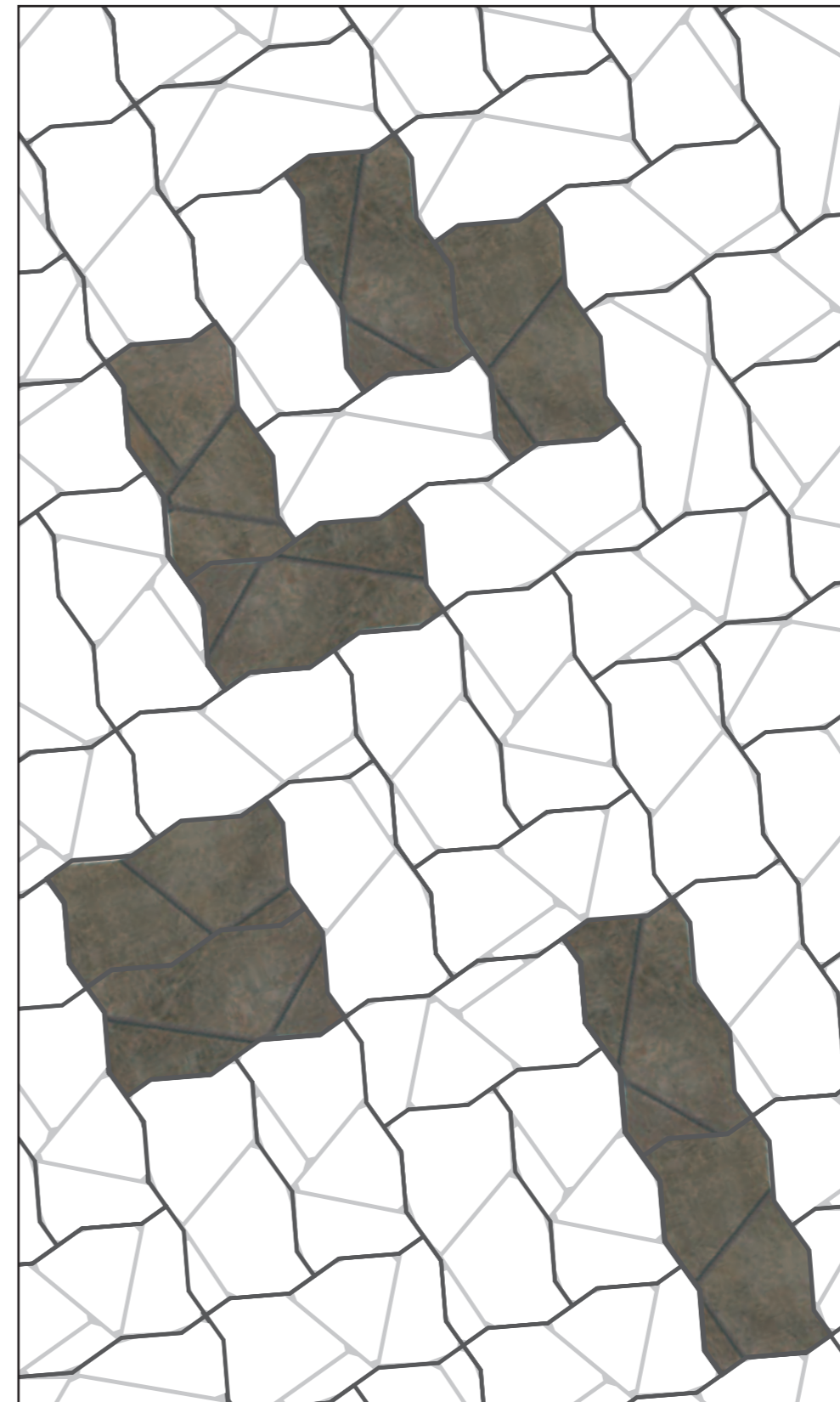

◀ 05



◀ Trek Jungle Green Palladiana Mix 3
INSTALLATION TIP ◀ 02

TREK MULTI-SIZE MODULAR INSTALLATION PATTERNS. POSE MULTIFORMATO MODULARI.

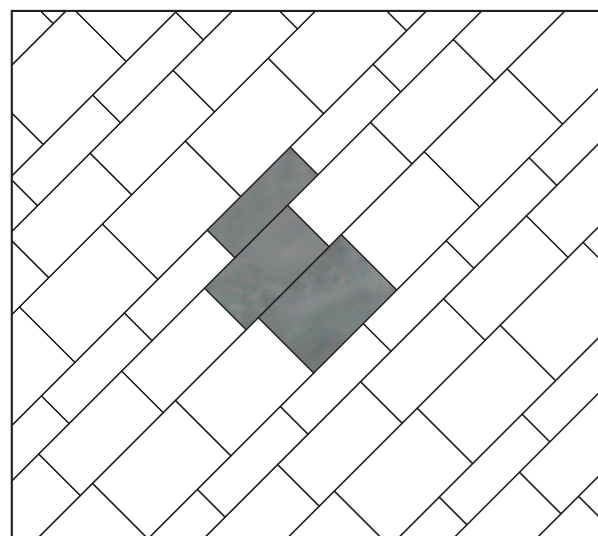

01 20x60 22,2%
30x60 33,3%
40x60 44,4%

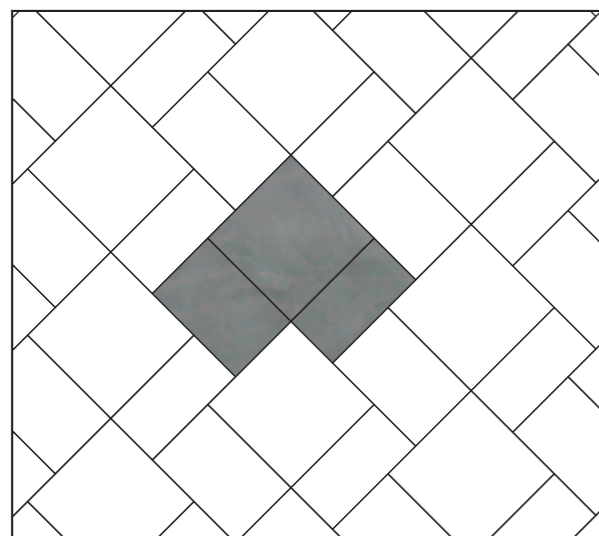

02 30x60 23,1%
40x60 30,8%
60x60 46,2%

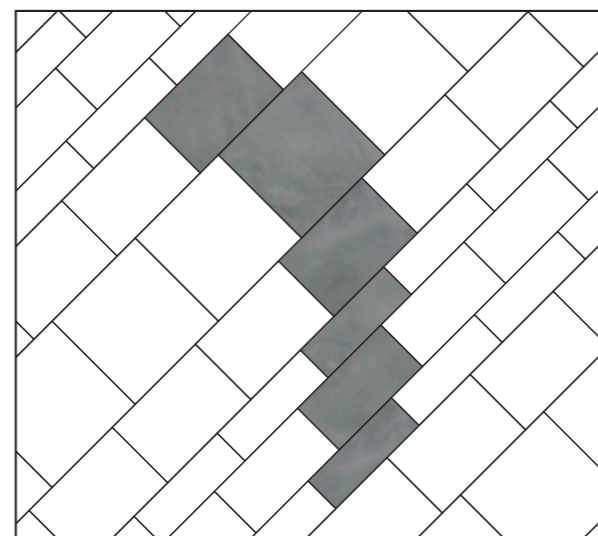

03 20x60 19,0%
30x60 14,3%
40x60 38,1%
60x60 28,6%

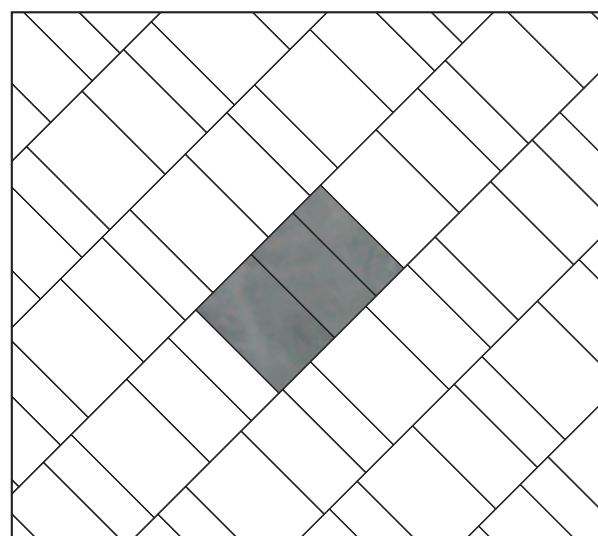

04 20x60 22,2%
30x60 33,3%
40x60 44,4%

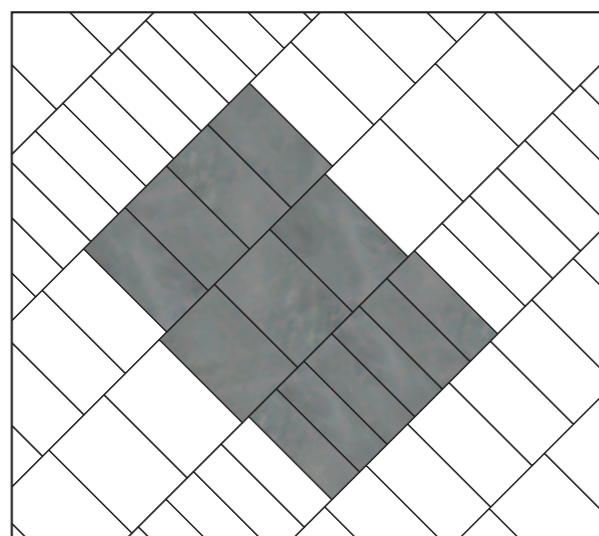

05 20x60 33,3%
30x60 33,3%
40x60 33,3%

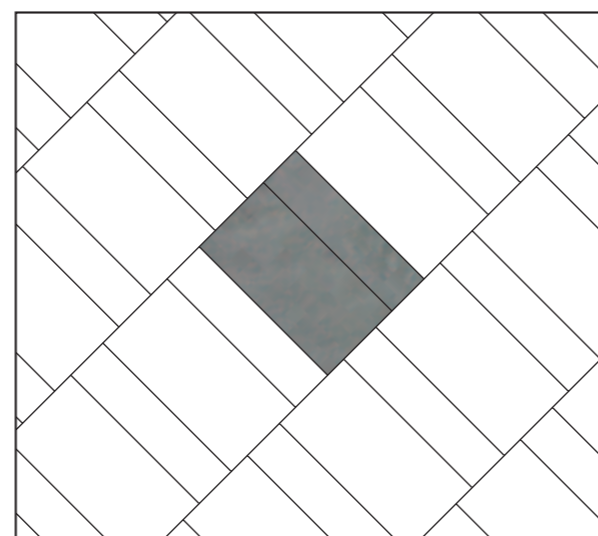

06 45,90 66,7%
22,5x90 33,3%

Size - Formato:	Thickness - Spessore:	Size - Formato:	Thickness - Spessore:	TECHNICAL PORCELAIN STONEWARE	RECTIFIED MONOCALIBER
45x90 cm / 18"x36"	10 mm	30x60 cm / 12"x24"	10 mm	GRES PORCELLANATO TECNICO	RETTIFICATO MONOCALIBRO
22,5x90 cm / 9"x36"	10 mm	20x60 cm / 8"x24"	10 mm	GRÈS CÉRAME TECHNIQUE	RECTIFIÉ MONO-CALIBRE
60x60 cm / 24"x24"	10 mm			TECHNISCHES FEINSTEINZEUG	GESCHLIFFEN EINKALIBRIG
40x60 cm / 16"x24"	10 mm			GRES PORCELÁNICO TÉCNICO	RECTIFICADO MONOCALIBRE
				ТЕХНИЧЕСКИЙ КЕРАМИЧЕСКИЙ ГРАНИТ	РЕТИФИЦИРОВАННЫЙ В ОДНОМ КАЛИБРЕ



Technical features - compliant with standards EN 14411 (ISO 13006) annex G group Bla
Caratteristiche tecniche - conforme alla norma EN 14411 (ISO 13006) Appendice G gruppo Bla
Caractéristiques techniques - Norme retenue: EN 14411 (ISO 13006) Annexe G groupe Bla
Technische Daten - Bezugsnorm: EN 14411 (ISO 13006) Anlage G Gruppe Bla
Características técnicas - en conformidad con la norma EN 14411 (ISO 13006) Anexo G grupo Bla
Технические характеристики - в соответствии со стандартом EN 14411 (ISO 13006), Приложение G группа Bla

	Caratteristica tecnica Technical features Caractéristiques techniques Technische Eigenschaften	Norma Norms Norme Norm	Valore richiesto dalle norme Required standards Valeur prescrite par les normes Normvorgabe	TREK	
				MATT	GRIP
Caratteristiche di regolarità Regularly characteristics	Lunghezza e larghezza - Length and width Longuer et largeur - Länge und breite	ISO 10545-2	± 0,6%*	± 0,1%	± 0,1%
			± 0,5%**	± 0,1%	± 0,1%
	Spessore - Thickness Épaisseur - Stärke		± 5,0%	Conforme Suitable for	Conforme Suitable for
	Rettilineità spigoli - Straightness of sides Rectitude des arêtes - Kantengeradheit		± 0,5%	± 0,1%	± 0,1%
Ortogonalità - Rectangularity Orthogonalité - Rechtwinkligkeit	Planarità - Surface flatness Planimetrie - Ebenflächigkeit	± 0,6%	± 0,1%	± 0,1%	
		c.c. ± 0,5% e.c. ± 0,5% w ± 0,5%	± 0,3% ± 0,3% ± 0,3%	± 0,3% ± 0,3% ± 0,3%	
Caratteristiche strutturali Structural characteristics	Massa d'acqua assorbita - Masse d'eau absorbée Aufgenommene Wassermasse - Water absorption	ISO 10545-3	≤ 0,5%	≤ 0,1%	≤ 0,1%
Caratteristiche Meccaniche massive Bulk mechanical characteristics	Sforzo di rottura - Force de rupture Bruchlast	ISO 10545-4	S ≥ 1300 N	S ≥ 2000 N	S ≥ 2000 N
	Resistenza alla flessione - Modulus of rupture Résistance à la flexion - Biegefestigkeit		R ≥ 35 N/mm ²	R ≥ 45 N/mm ²	R ≥ 45 N/mm ²
Caratteristiche meccaniche superficiali Surface mechanical characteristics	Durezza mohs - Mohs hardness Durete mohs - Ritzhärte nach mohs	EN 101	≥ 6	7	8
	Resistenza all'abrasione profonda - Resistance to deep abrasion Résistance a l'abrasion profonde Widerstand gegen tiefenverschleib	ISO 10545-6	≤ 175 mm ³	≤ 150 mm ³	≤ 150 mm ³
Caratteristiche termo-igrometriche Thermal and hygrometric characteristics	Coefficiente di dilatazione termica lineare Coefficient of thermal linear expansion Coefficient de dilatation thermique lineaire Wärmeausdehnungskoeffizient	ISO 10545-8	Metodo di prova disponibile Test method available	≤ 9 MK ¹	≤ 9 MK ¹
	Resistenza agli sbalzi termici - Thermal shock resistance Résistance aux variations thermiques Temperaturwechselbeständigkeit	ISO 10545-9	Metodo di prova disponibile Test method available	RESISTE RESISTANT	RESISTE RESISTANT
	Resistenza al gelo - Resistance to frost Résistance au gel - Frostbeständigkeit	ISO 10545-12	Richiesta Required	RESISTE RESISTANT	RESISTE RESISTANT
Caratteristiche di sicurezza Safety characteristics	Coefficiente di attrito dinamico Coefficient de frottement dynamique Dynamischer Reibungskoeffizient - Dynamic friction coefficient	METODO B.C.R.A.	D.M.I. Giugno 1989 n. 236 (μ > 0,40)	> 0,40	> 0,40
	Coefficiente di attrito statico - Static coefficient of friction Coefficient de frottement statique - Statischer reibungskoeffizient	ASTM C 1028 (S.C.O.F.)	Slip Resistant (≥ 0,60)	≥ 0,60 DRY ≥ 0,60 WET	≥ 0,80 DRY ≥ 0,80 WET
	Classificazione antiscivolo - Non-slip classification Classification antiderapant - Bewertungsgruppe trittsicherheit	DIN 51130	In funzione dell'ambiente o della zona di lavoro - Basing on the environment or on the working area	R10	R 11
Classificazione antiscivolo - Non-slip classification Classification antiderapant - Bewertungsgruppe trittsicherheit	DIN 51097	In funzione delle zone bagnate soggette a calpestio a piedi scalzi Basing on the Wet-loaded barefoot areas	A	A+B+C	
Caratteristiche chimiche Chemical characteristics	Resistenza ai prodotti chimici di uso domestico ed agli additivi per piscina Resistance to household chemicals and swimming pool salts Résistance aux produits chimiques à usage domestique et aux adjuvants pour piscines Beständigkeit gegen Haushaltschemikalien und Badewasserzusätze	ISO 10545-13	Classe UB min. Class UB min.	UA	UA
	Resistenza a basse concentrazioni di acidi e alcali Resistance to low concentrations of acids and alkalis Résistance aux acides et aux alcalis à basse concentration Beständigkeit gegen niedrigkonzentrierte Säuren und Laugen		Secondo la classificazione indicata dal fabbricante Manufacturer to state classification	ULA	ULA
	Resistenza ad alte concentrazioni di acidi e alcali Resistance to high concentrations of acids and alkalis Résistance aux acides et aux alcalis à haute concentration Beständigkeit gegen hochkonzentrierte Säuren und Laugen		Metodo di prova disponibile Test method available	UHA	UHA
	Resistenza alle macchie - Resistance to staining Résistance aux taches - Widerstand gegen fleckenbildung	ISO 10545-14	Metodo di prova disponibile Test method available	5	5

* The deviation, in percent, of the average size for each tile (2 or 4 sides) from the work size.
Deviacione ammissibile, in per cento, della dimensione media di ogni piastrella (2 o 4 lati) della dimensione di fabbricazione.
** The deviation, in percent, of the average size for each tile (2 or 4 sides) from the average size of the 10 test specimens (20 or 40 sides).
Deviacione ammissibile, in per cento, della dimensione media di ogni piastrella (2 o 4 lati) della dimensione media dei 10 campioni (20 o 40 lati).
c.c. Centre curvature, related to diagonal calculated from the work sizes. - Curvatura del centro in rapporto alla diagonale calcolata secondo le dimensioni di fabbricazione.
e.c. Edge curvature, related to the corresponding work sizes. - Curvatura dello spigolo in rapporto alle dimensioni di fabbricazione corrispondenti.
w Warpage, related to diagonal calculated from the work sizes. - Svergolamento in rapporto alla diagonale calcolata secondo le dimensioni di fabbricazione.



Lo standard LEED (Leadership in Energy and Environmental Design) è un sistema di rating per lo sviluppo di edifici “verdi”. Elaborato dall’US Green Building Council e riconosciuto a livello internazionale, indica i requisiti per costruire edifici eco-compatibili, capaci di funzionare in maniera sostenibile ed autosufficiente a livello energetico e di avere un basso impatto sull’ambiente durante tutto il loro ciclo di vita. Il sistema si basa sull’attribuzione di crediti per ciascuno dei requisiti: dalla somma dei crediti deriva il livello di certificazione ottenuto. Anche le piastrelle ceramiche possono contribuire al raggiungimento dei crediti LEED. Ceramiche Atlas Concorde è membro dell’US Green Building Council e socio ordinario del Green Building Council Italia, ente promotore delle tematiche LEED in Italia.

Le standard LEED (Leadership in Energy and Environmental Design) est un système pour l’évaluation visant au développement d’édifices écologiques. Élaboré par l’US Green Building Council, il est reconnu au niveau international et précise les critères pour construire des édifices compatibles avec l’environnement, capables de fonctionner de manière durable et autonome d’un point de vue énergétique tout en ayant un faible impact sur l’environnement durant tout leur cycle de vie. Le système se base sur l’attribution de crédits pour chacun des critères. La somme de ces crédits détermine le niveau de certification obtenu. Le carrelage en céramique peut lui aussi contribuer à obtenir des crédits LEED. Ceramiche Atlas Concorde fait partie de l’US Green Building Council et est membre ordinaire du Green Building Council Italia, organisme de promotion de la thématique du LEED en Italie.

El estándar LEED (Leadership in Energy and Environmental Design) es un sistema de clasificación para el desarrollo de edificios “verdes”. Elaborado por el US Green Building Council y reconocido a nivel internacional, indica los requisitos para construir edificios eco-compatibles, capaces de funcionar de manera sostenible y autosuficiente a nivel energético y de tener un bajo impacto ambiental durante el ciclo de vida completo. El sistema se basa en la atribución de créditos por cada uno de los requisitos: de la suma de los puntos deriva el nivel de certificación obtenido. También los azulejos cerámicos pueden contribuir al conseguimiento de los puntos LEED. Cerámica Atlas Concorde es miembro del US Green Building Council y socio ordinario del Green Building Council Italia, ente promotor de los temas LEED en Italia.

The LEED standard (Leadership in Energy and Environmental Design) is a rating system dedicated to the development of “green” buildings. Developed by the US Green Building Council and internationally recognised, it points out the necessary requirements to build eco-compatible projects, capable of functioning in a sustainable and autonomous way from an energy point of view, as well as having a low environmental impact throughout their entire life cycle. This system is based on the allocation of credits for each single requirement: the total amount of credits defines the obtained certification level. Also ceramic tiles can contribute to the achievement of LEED points. Ceramiche Atlas Concorde is a member of the US Green Building Council as well as ordinary member of the Green Building Council Italia, the Italian promoter entity of the LEED standard.

Der LEED Standard (Leadership in Energy and Environmental Design) ist ein Bewertungssystem, das die Entwicklung “grüner” Gebäude fördert. Ausgearbeitet vom US Green Building Council ist dieser Standard international anerkannt und gibt Grundbedingungen für den Bau von öko-kompatiblen d.h. nachhaltigen und in Bezug auf Energie unabhängigen Gebäuden, die während ihres gesamten Lebenszykluses geringe Wirkung auf die Umwelt haben, vor. Das System beruht auf Credits, die man erhält, wenn diese Grundbedingungen des ökologischen Bauens erfüllt sind. Aus der Summe der Credits bestimmt sich das erreichte Zertifikationsniveau. Auch Fliesen können zum Erreichen der LEED Credits beitragen. Ceramiche Atlas Concorde ist Mitglied des US Green Building Council und ordentliches Mitglied des Green Building Council Italia, Förderer des LEED Konzepts in Italien.

LEED (Лидерство в области энергоэффективного и экологического проектирования) – признанная на международном уровне сертификационная система оценки зданий по степени экологической чистоты. Разработана Советом экологического строительства США (US Green Building Council) и устанавливает требования к проектированию и строительству зданий с точки зрения энергоэффективности, влияния на здоровье человека и окружающую среду. Система основывается на присвоении баллов по каждому из оценочных параметров, а по сумме накопленных баллов определяется уровень сертификации. Керамические плитки также могут содействовать получению баллов LEED. Ceramiche Atlas Concorde является членом Совета экологического строительства США и действительным членом Итальянского совета по экологическому строительству (Green Building Council Italia), одна из основных задач которого – распространение принципов LEED в Италии.



Il marchio Made in Italy di Atlas Concorde è sinonimo di stile, qualità ed etica. Avendo aderito con convinzione al Codice Etico di Confindustria Ceramica, Atlas Concorde appone il marchio Made in Italy su tutti i prodotti studiati, progettati e realizzati in Italia, nella fattispecie tutte le piastrelle di ceramica, le decorazioni e la maggioranza dei pezzi speciali. Solo un ristretto numero di questi ultimi è fabbricato in Spagna. I prodotti Atlas Concorde sono inoltre realizzati con tecnologie rispettose dell’ambiente, utilizzando materie prime eccellenti e sicure, garantendo le migliori condizioni di lavoro. Per queste ragioni il Made in Italy di Atlas Concorde è espressione di valori forti quali stile, design, qualità del prodotto, attenzione all’ambiente e alle persone.

Le label Made in Italy d’Atlas Concorde est synonyme de style, de qualité et d’éthique. Atlas Concorde a adhéré au Code Éthique de Confindustria Céramique avec conviction et appose le label Made in Italy sur tous les produits étudiés, projetés et fabriqués en Italie : dans ce cas, sur tous les carreaux en céramique, les décorations et la plupart des pièces spéciales. Seul un nombre restreint de ces dernières est fabriqué en Espagne. Les produits Atlas Concorde sont en outre fabriqués avec des technologies qui respectent l’environnement et utilisent des matières premières excellentes et sûres, dans la garantie des meilleurs conditions de travail. Pour ces raisons, le Made in Italy d’Atlas Concorde exprime des valeurs fortes telles que le style, le design, la qualité du produit et le respect de l’environnement et des personnes.

La marca Made in Italy de Atlas Concorde es sinónimo de estilo, calidad y ética. Adhiriendo con convicción el Código Ético de Confindustria Cerámica, Atlas Concorde señala con la marca Made in Italy todos los productos estudiados, diseñados y realizados en Italia, en este caso todas las baldosas de cerámica, las decoraciones y la mayoría de piezas especiales. Sólo un restringido número de estas últimas se fabrica en España. Los productos Atlas Concorde se realizan además con tecnologías que respetan el medio ambiente, usando materias primas excelentes y seguras, garantizando las mejores condiciones de trabajo. Por dichas razones el Made in Italy de Atlas Concorde es la manifestación de valores sólidos como estilo, diseño, calidad del producto, cuidado del medio ambiente y las personas.



Ceramics of Italy

www.confindustriaceramica.it

Il marchio Ceramics of Italy contrassegna esclusivamente i prodotti ceramici effettivamente realizzati in Italia da un’azienda associata a Confindustria Ceramica che ha sottoscritto il Codice Etico. Il Codice, redatto dalla stessa Confindustria Ceramica, impegna a comunicare con chiarezza l’origine dei prodotti.

Le label Ceramics of Italy distingue exclusivement les produits en céramique qui sont effectivement fabriqués en Italie par les sociétés associées à Confindustria Céramique ayant souscrit le Code Éthique. Ce Code, rédigé par Confindustria Céramique, engage ceux qui le souscrivent à communiquer clairement l’origine des produits.

La marca Ceramics of Italy distingue exclusivamente los productos cerámicos realizados efectivamente en Italia por una empresa afiliada a Confindustria Cerámica que ha suscrito el Código Ético. El Código, redactado por Confindustria Cerámica, compromete a quien lo ratifica a comunicar con claridad el origen de los productos.



www.eco-label.com

Il marchio comunitario di qualità ecologica certifica il rispetto di criteri ambientali stabiliti a livello europeo ed è rilasciato esclusivamente a prodotti con un ridotto impatto ambientale rispetto ai concorrenti. Ecolabel è quindi un attestato di eccellenza che segnala e promuove i prodotti più ecologici e rispettosi dell’ambiente. I criteri ambientali valutano l’impatto in tutte le fasi del ciclo di vita: estrazione delle materie prime, processi di lavorazione, distribuzione, utilizzo, smaltimento.

Le label communautaire de qualité écologique certifie le respect de critères environnementaux au niveau européen et n’est délivré qu’aux produits qui ont un impact environnemental réduit par rapport aux concurrents. L’Écolabel est donc une attestation d’excellence qui signale et promeut les produits les plus écologiques et respectueux de l’environnement. Les critères environnementaux considèrent l’impact pour chaque phase du cycle de vie : extraction des matières premières, processus de fabrication, distribution, utilisation, élimination.

La marca comunitaria de calidad ecológica certifica el respeto de los criterios ambientales establecidos a nivel europeo y es asignada exclusivamente a productos de impacto ambiental reducido respecto a la competencia. Ecolabel es entonces un atestado de excelencia que indica y promueve los productos altamente ecológicos y respetuosos con el ambiente. Los criterios ambientales evalúan el impacto en todas las fases del ciclo de vida: extracción de las materias primas, procesos de elaboración, distribución, uso y eliminación.

The Made in Italy logo of Atlas Concorde stands for style, quality and ethics. Having firmly adhered to the Ethical Code promoted by Confindustria Ceramica, Atlas Concorde places the Made in Italy logo on all the products designed and produced in Italy, that is to say ceramic tiles, decorations and the majority of special trim tiles. Only a small amount of the latter is manufactured in Spain. Atlas Concorde products are produced using eco-friendly technologies, top quality and safe raw materials with the best working conditions guaranteed for our personnel. For these reasons, Atlas Concorde’s Made in Italy is the expression of strong values such as style, design, product quality, and respect for the environment and the people who live in it.

Die Marke Made in Italy von Atlas Concorde ist ein Synonym für Stil, Qualität und Ethik. Aus Überzeugung haben wir uns dem Ethischen Kodex der Confindustria Ceramica (Dachverband der ital. Unternehmen und Unternehmensverbände der Keramikbranche) angeschlossen. Atlas Concorde bringt die Marke Made in Italy auf allen seinen Produkten an die in Italien geplant, entwickelt und realisiert werden, d.h. alle Keramikfliesen, Dekore, Bordüren und der Hauptteil der Spezialteile. Nur eine geringe Anzahl der letzteren werden in Spanien gefertigt. Die Produkte von Atlas Concorde werden darüberhinaus unter Verwendung ausgezeichneter und sicherer Rohstoffe mittels umweltschützender Technologien unter besten Arbeitsbedingungen hergestellt. Aus diesen Gründen ist Made in Italy von Atlas Concorde ein Ausdruck starker Werte wie Stil, Design, Produktqualität.

Маркировка Made in Italy на плитках Atlas Concorde – синоним стиля, качества и этики. С уверенностью приняв «Этический кодекс» федерации Confindustria Ceramica (ассоциация предприятий керамической отрасли), компания отмечает этим знаком все изделия, разработанные и изготовленные в Италии: керамические плитки, декоры и большинство специальных элементов. Лишь ограниченная часть последних производится в Испании. Изделия Atlas Concorde изготовлены с использованием надёжного, высококачественного сырья и передовых технологий, гарантирующих экологическую совместимость производства и оптимальные рабочие условия. Для Atlas Concorde Made in Italy – это выражение важных ценностей, таких как стиль, дизайн, качество. Это уважение к человеку и природе.

The Ceramics of Italy logo is an exclusive identification on ceramic products which have effectively been made in Italy by companies that are a part of the Confindustria Ceramica and who adhered to its Ethical Code. This Code, promoted and created by Confindustria Ceramica, commits all companies to communicate, clearly and with transparency, the origin of their products.

Die Marke Ceramics of Italy zeichnet ausschließlich Keramikprodukte aus, die in Italien, von Unternehmen, welche dem Dachverband der ital. Unternehmen und Unternehmensverbände der Keramikbranche angehören und sich dem Ethischen Kodex verschrieben haben, hergestellt werden. Der Kodex, von diesem Dachverband ins Leben gerufen, verpflichtet sich zur klaren Angabe und Mitteilung der Herkunft der Produkte.

Знаком Ceramics of Italy маркируются только керамические изделия, которые изготовлены действительно в Италии предприятием-членом федерации Confindustria Ceramica, подписавшим “Этический кодекс”. Кодекс разработан самой федерацией и обязывает яно указывать происхождение товара.

The European logo of environmental quality certifies compliance with the European environmental criteria and is only given to products that, compared to those of competitors, have a low environmental impact. Ecolabel is a quality award that identifies and promotes the most eco-friendly products. The environmental criteria evaluate the impact on the entire lifecycle: extraction of raw materials, manufacturing, distribution, use and final disposal.

Die Marke ökologischer Qualität der europäischen Gemeinschaft, das europäische Umweltzeichen (Ecolabel), bestätigt die Einhaltung umweltschonender Produktionskriterien, die auf europäischer Ebene vereinbart worden sind, und wird ausschließlich an Produkte, deren Auswirkungen auf die Umwelt im Vergleich zu Mitbewerbern gering sind, verliehen. Ecolabel ist ein Attest für Außergewöhnlichkeit und fördert und unterstützt ökologische und umweltverträgliche Produkte. Die umweltschonende Kriterien gelten in allen Phasen des Lebenszyklus eines Produktes: beim Abbau von Rohstoffen, bei Bearbeitungsprozessen, beim Vertrieb und bei der Entsorgung.

Знак экологического качества ЕС удостоверяет соблюдение экологических требований, установленных на европейском уровне, и присваивается товарам, оказывающим меньшее воздействие на окружающую среду, по сравнению с существующими аналогами. Следовательно, Ecolabel является свидетельством безопасности продукции и внимательного отношения производителя к вопросам охраны природы. При выдаче сертификата оценивается воздействие изделий на среду на протяжении всего их жизненного цикла: от добычи сырья и производства до сбыта, эксплуатации и утилизации.



atlas concorde

CERAMICHE ATLAS CONCORDE S.P.A.
41042 Spezzano di Fiorano (MO) Italia - Via Canaletto, 141
info@atlasconcorde.it - www.atlasconcorde.it

ATLAS CONCORDE USA, INC.
2830 SW 42 Street - Hollywood, FL 33312 - U.S.A.

OOO "ATLAS CONCORDE RUSSIA"
Business centre "Meliora Place" - Prospekt Mira 6 - 129090 Mosca, Russia
info@atlasconcorde.ru - www.atlasconcorde.ru

Copyright 2012 by Ceramiche Atlas Concorde S.p.A. (Spezzano di Fiorano, MO - Italy)